

# 智慧錄播站 MA-XL1



## 使用手冊 (詳細) 操作說明

感謝您選用本課程錄播設備！  
使用本產品前請仔細閱讀本說明書。

請查閱產品包裝內的紙本說明頁，找到我們的官方網址

### ⚠警告

- 使用本產品前，務必閱讀本產品的所有說明書。閱讀後，請妥善保管以備日後參考。
- 請閱讀說明書中或產品上的警告和注意事項。
- 請遵守說明書中或產品上的所有說明。

## 關於手冊

有多樣符號被標示於手冊中，符號意義描述如下：



**⚠警告** 本符號用於警告有嚴重人身傷害甚至死亡的危險。

**⚠注意** 本符號用於警告有人身傷害或是物質受損的危險。

**通告** 本條目用於告知可能會導致故障。

**📖** 請根據圖示中標示的頁碼索引。

## 請勿開啟

	<b>注意</b> 可能有電擊風險 請勿開啟	
注意 / 為了降低電擊風險 請勿移除本產品上蓋(或後背板) 產品內部無使用者自行更換料件 請諮詢專業維修服務人員		



左方三角形圖案中帶箭頭的閃電標誌，用來警告使用者，本產品因不當使用可能產生個人的電擊風險。



左方三角形圖案中帶驚嘆號的標誌，是用來提醒使用者，本產品的技術檔中包含一些重要的操作以及/或服務指示。

### [通知事項]

- 本說明書的資訊變更有可能無法及時通知到用戶。
- 本說明書內容中的圖示僅用於說明用途，有可能與您的產品有些許不同。
- 本品牌對於本說明書中任何錯誤內容採取免責。
- 若無經由書面同意，針對本說明書全部或部分的重制、翻譯或拷貝行為，是不被允許的。

## 通告

當產品更換或維修後，內置硬碟中存儲的資料、帳號、密碼與設定等，將立即全數被服務人員刪除，以保障您的個人資料。

由於內置硬碟中的資料在刪除後不可回復，維修前請自行備份資料。

如果我們重新恢復產品，則視為您已同意上述內容。

## 商標聲明

- Microsoft® 與 Windows®, Internet Explorer®, PowerPoint® 是微軟公司在美國與/或其他國家地區已註冊的商標。
- Mac®, Mac OS® 與 OS X® 是蘋果公司在美國與/或其他國家地區已註冊的商標。
- VESA 與 DDC 是 Video Electronics Standard Association 協會的商標。
- HDMI · HDMI 標誌 與 High-Definition Multimedia Interface 是 HDMI Licensing LLC 公司的商標或在美國其他國家地區已註冊的商標。
- PLink 商標是一個在日本、美國與其他國家地區已註冊申請商標權的商標。
- Bluetooth® 文字與標誌已被 Bluetooth SIG, Inc. 公司註冊為商標並擁有使用權。Maxell, Ltd. 對此標誌的使用已經過授權。其他商標與商用名稱屬於其各自擁有者。



所有其他的商標是屬於各自擁有者的財產。

# 目錄



目錄.....	3
產品介紹.....	4
重要功能.....	4
確認包裝內的物件.....	4
產品外觀簡易說明.....	5
智慧錄播站.....	5
控制按鍵.....	6
介面.....	6
安裝設定.....	7
產品的擺放位置.....	7
周邊設備連接說明.....	9
連接電源.....	17
使用安全條.....	18
電源開關.....	19
開啟電源.....	19
關閉電源.....	19
開始使用.....	20
連接周邊設備.....	20
觸控模組校正說明.....	21
登入設置網頁頁面.....	22
透過產品 LAN 介面設置方式.....	22
透過產品 WAN 介面設置方式.....	23
第一次登入本產品網頁.....	24
影像與音訊輸入設置.....	26
視訊會議功能設定.....	28
前面板按鍵控制.....	30
圖形化操作介面.....	31
選單球.....	31
工具列.....	32
影像源切換.....	32
本地重播.....	34
錄影功能.....	39
會議功能.....	40
筆跡.....	44
主音量調整.....	45
資訊按鍵.....	45
匯入影像(課程)資訊.....	47
網頁功能介面.....	48
網頁介面概述.....	48
系統管理.....	49
多媒體接口.....	49
影像輸入源設置.....	50
網路攝影機管理.....	55
雲台控制埠.....	56



音訊設置.....	56
影像設置.....	58
錄影設置.....	58
串流設置.....	61
內容設置.....	63
主題.....	64
存儲設置.....	65
排程設置.....	65
上傳.....	68
會議.....	69
系統設置.....	73
系統設置.....	73
網路設置.....	76
設定檔.....	77
服務.....	79
螢幕顯示設置.....	80
帳戶.....	81
線上導播.....	82
線上導播網頁.....	82
錄影相關控制.....	85
攝影機控制.....	93
Presenter.....	94
內容管理.....	95
上傳影像檔案至伺服器資料夾.....	96
將影像檔案下載到本地電腦.....	97
刪除錄影檔案.....	97
重播影像檔案.....	97
編輯影像內容資訊.....	98
新增/編輯知識點.....	99
截屏列表與預覽.....	100
應用軟體.....	102
Presentation tool (2.2.8.11 版).....	102
使用者介面.....	102
操作流程.....	103
移動裝置控制網頁.....	104
USB 數字鍵的操作.....	106
顯示幕圖示清單說明.....	107
指示燈說明.....	109
規格.....	111
RS-232/TCP 指令.....	113
故障排除.....	117

## 產品介紹

### 重要功能

本產品提供您廣泛多種的使用功能：

- ✓ 針對教師設計友善使用介面，圖形化直覺的操作
- ✓ 遠程課堂優化，將兩個遠距教室合而為一
- ✓ 針對學生學習的設計，透過課堂直播或上傳功能，打破時空藩籬，讓學生可在任何時間、任何地方學習
- ✓ 可以搭配您的智慧手機與平板操作

### 確認包裝內的物件

請看使用手冊(簡易版)的物品清單說明頁。您的產品必須附有手冊上所列出的物品項。如果缺少任何物品，請立即與本產品銷售商聯繫。

#### **[通知事項]**

請妥善保管原包裝材料以便將來重新包裝。搬運本產品時，請務必使用原包裝材料，搬運時請小心避免碰撞

## 產品外觀簡易說明

### 智慧錄播站

- (1) 控制按鍵 (圖6)
- (2) 介面 (圖6)
- (3) 指示燈 (圖109)
- (4) DC直流電源輸入 (圖17)
- (5) 機櫃支架 (圖7)
- (6) 安全條 (圖18)
- (7) 腳墊
- (8) 排氣孔
- (9) 吸氣孔

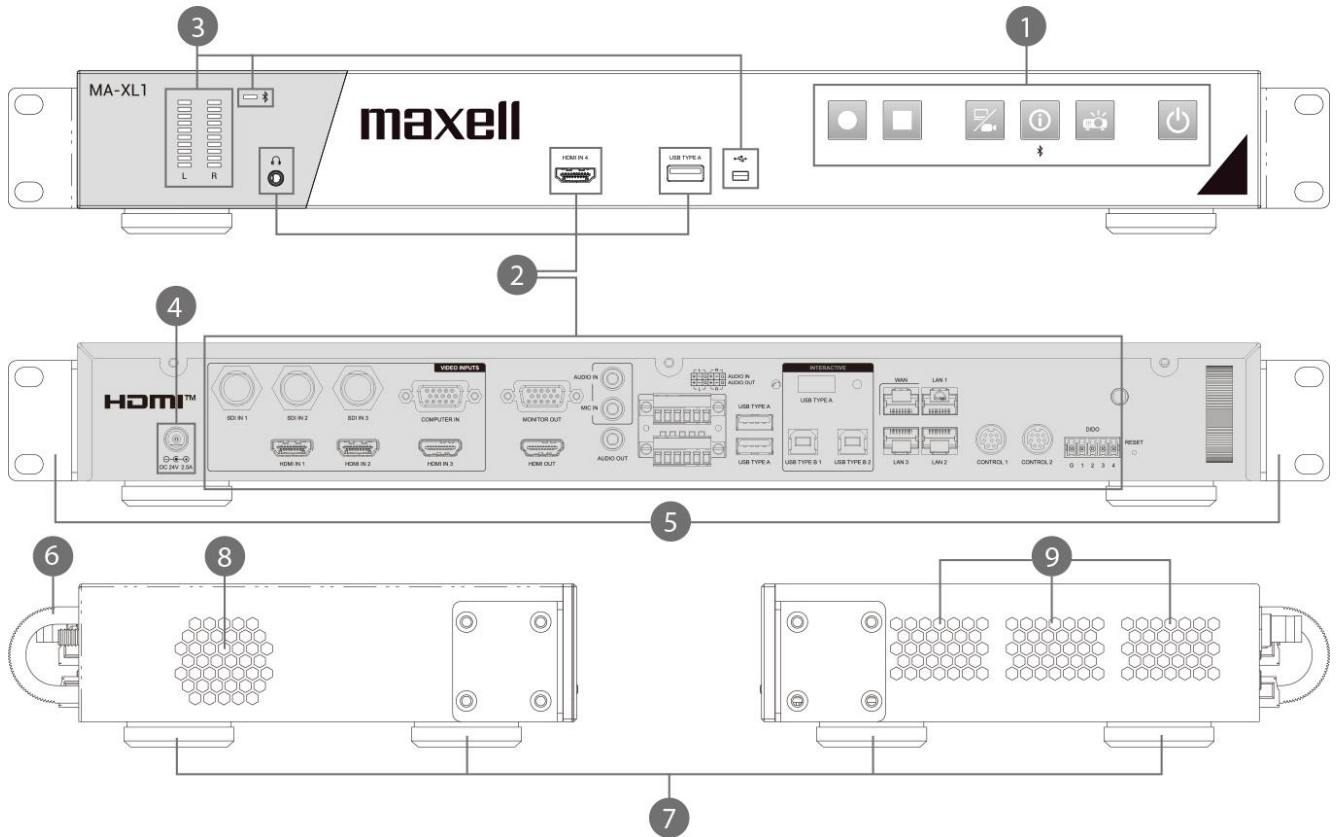

#### 警告

使用中或剛使用完畢後，請避免觸控排氣孔附近部分，因為該部分溫度會較高。

#### 注意

產品安裝環境請維持正常通風狀態以避免產品過熱。請勿覆蓋、封蓋或用物品擋住通風孔。也請避免在吸風口附近放置各種可能被吸住或封蓋到風口的物品。

## 控制按鍵

- (1) 電源按鈕 (📖30)
- (2) 投影機開啟/關閉按鈕 (📖30)
- (3) 資訊按鈕 (📖30,45)
- (4) 頻道切換按鈕 (📖30,32)
- (5) 停止錄影按鈕 (📖30,39)
- (6) 啟動錄影按鈕 (📖30,39)

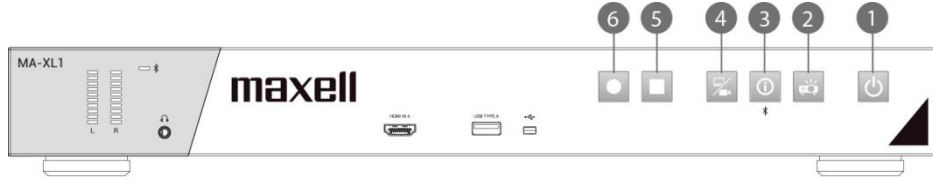

## 介面 (📖13)

- |                               |                                  |
|-------------------------------|----------------------------------|
| (1) <b>SDI IN 1</b> 插孔        | (16) <b>AUDIO OUT</b> 插孔 (平衡式)   |
| (2) <b>SDI IN 2</b> 插孔        | (17) <b>USB TYPE A</b> 插孔 (x2)   |
| (3) <b>SDI IN 3</b> 插孔        | (18) <b>USB TYPE A</b> 插孔        |
| (4) <b>COMPUTER IN</b> 插孔     | (19) <b>USB TYPE A</b> 插孔 (互動應用) |
| (5) <b>HDMI IN 1</b> 插孔       | (20) <b>USB TYPE B 1</b> 插孔      |
| (6) <b>HDMI IN 2</b> 插孔       | (21) <b>USB TYPE B 2</b> 插孔      |
| (7) <b>HDMI IN 3</b> 插孔       | (22) <b>WAN</b> 插孔               |
| (8) <b>HDMI IN 4</b> 插孔       | (23) <b>LAN 1</b> 插孔             |
| (9) <b>MONITOR OUT</b> 插孔     | (24) <b>LAN 2</b> 插孔             |
| (10) <b>HDMI OUT</b> 插孔       | (25) <b>LAN 3</b> 插孔             |
| (11) <b>AUDIO IN</b> 插孔       | (26) <b>CONTROL 1</b> 插孔         |
| (12) <b>MIC IN</b> 插孔         | (27) <b>CONTROL 2</b> 插孔         |
| (13) <b>AUDIO OUT</b> 插孔      | (28) <b>Bluetooth®</b> 天線 插孔     |
| (14) 前面板音訊監聽孔                 | (29) <b>DIDO</b> 插孔              |
| (15) <b>AUDIO IN</b> 插孔 (平衡式) |                                  |

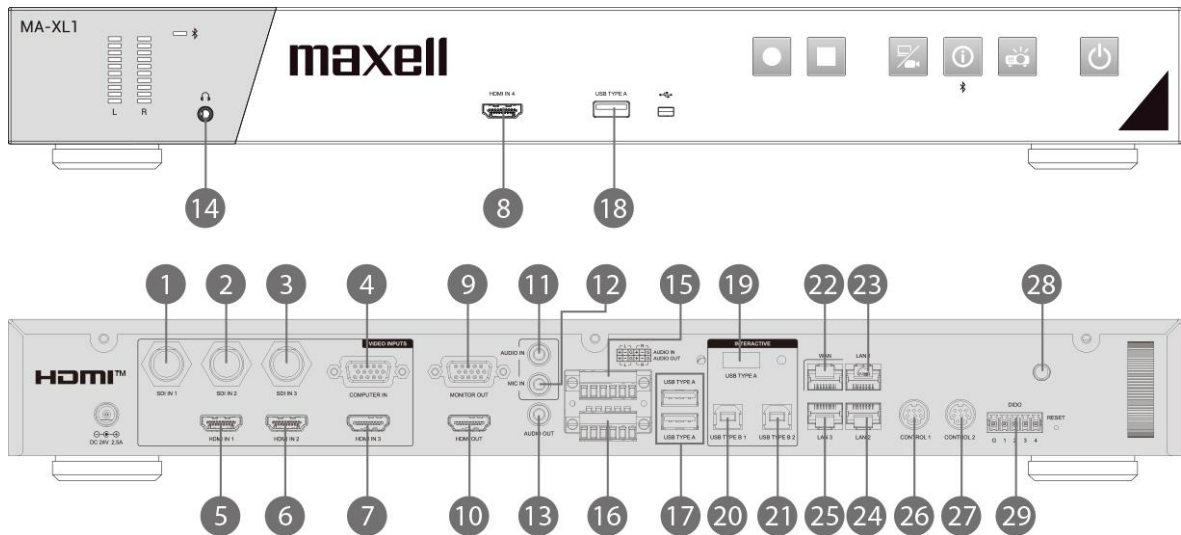

## 安裝設定

依照安裝環境與使用者使用方式安裝本產品。

### 產品的擺放位置

請水準放置本產品。您可利用配件盒中的機櫃支架，將本產品鎖附在機櫃上（19吋 機架）。請用配件盒中提供的螺絲將支架先固定在本產品兩側。請依照下述步驟安裝。

本產品與牆壁的距離，請預留 2公分以上。

### 安裝機櫃支架

1. 取一個支架，將支架與產品一側四個螺絲孔對齊。取用產品配件盒提供的四顆螺絲，將支架固定在產品一側。
2. 重複上述步驟完成另一側支架固定。
3. 兩側支架固定好之後，即可直接裝上機櫃。

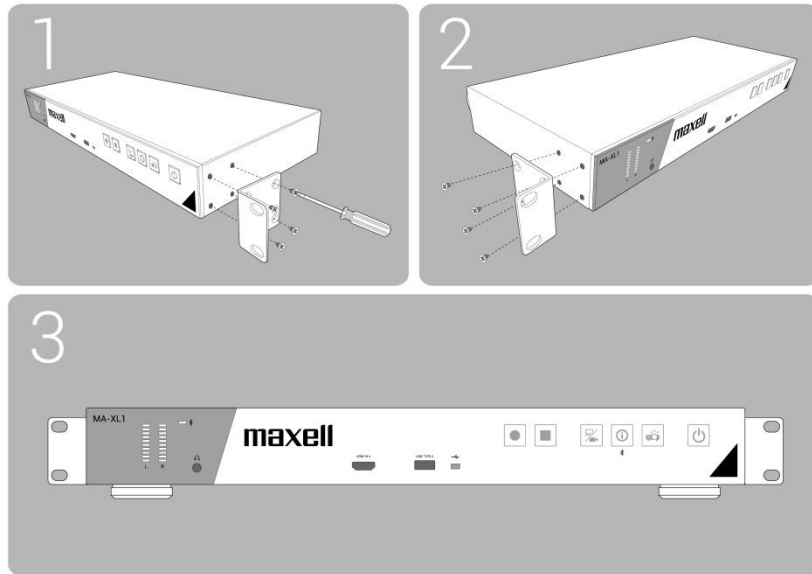

(接續 下一頁)

 警告

- 請將產品放在水準穩定的地方，腳架朝下。若產品因沒有固定好摔落或是被撞到，將產生人員受傷或產品的損壞。使用受到損傷的產品將產生火災發生或是被電擊的風險。
- 請勿將本產品放置在不平穩的地方，例如不平坦的表面或傾斜的桌面等。
- 請將本產品放在涼爽的地方，並確保有充足的通風。產品一旦溫度過高，將會有引發火災或功能損壞的風險。
- 請保持產品進/排氣孔暢通，避免直接或透過其他物品封閉或覆蓋氣孔。
- 請在本產品和牆壁之間保持2釐米以上的空間。
- 請勿在本產品通風口處置放任何物品，將阻礙通風散熱功能。
- 請勿將產品直接接觸金屬物品，或其他不耐熱的物品上。
- 請勿將產品放在地毯、保麗龍或寢具上使用。
- 請勿將產品放在陽光直射或接近會有熱源產生的設備/物體附近。請勿將任何物品放在進風口和排風口附近，或放在產品上面，將會導致高溫，且產生火花或冒煙等現象。
- 請勿放置任何可能被吸/排風口吸入或吸附的物品在產品周圍。
- 請勿將本產品安裝在任何可能受潮的地方。讓產品受潮或倒入液體將產生火災、電擊或產品功能損壞。
- 請勿將本產品放在浴室或戶外使用。
- 請勿將盛有液體的容器放置于產品周圍。
- 請勿將本產品放置在使用任何油品（如烹飪油或機油）的地方。油品可能會損壞本產品，導致故障或從安裝位置掉落。請勿使用在產品上使用黏著劑，例如螺絲固定膠或潤滑劑等等。
- 請務必使用本公司建議的配件鎖附產品，若要安裝或移動產品，請將鎖附配件交付維修服務人員使用。
- 請閱讀並妥善保存產品手冊鎖附說明部分。
- 建議僅使用配件盒提供的螺絲固定機櫃支架在產品上。使用其他的螺絲將導致固定失敗，火災或電擊等問題。

 注意

- 請避免將本產品放在多煙、潮濕或多塵的地方。將產品放置在這些地方可能引起火災、電擊或產品功能損壞。
- 請勿將產品放在加濕器附近，易產生煙霧的地方或廚房。另外，請勿於產品附近使用超聲波加濕器，否則自來水中的氯化物與礦物質可能會伴隨水器沉澱在機器內部，造成腐蝕或是其他損害。
- 請勿將本產品放置在可能會導致無線電干擾的地方。
- 請勿將本產品放置在暴露於磁場的地方。



## 周邊設備連接說明

將本產品連接至設備前，請閱讀該設備的說明書確認其可以與本產品連接，並準備好所需配件，如與設備信號相匹配的電纜等。

如果本產品未附帶所需配件或配件損壞，請諮詢經銷商。

確保本產品和設備的電源已關閉，並請按照以下說明執行連接。

### 警告

- 請使用適宜的配件，否則會導致火災或設備和本產品損壞。
  - 請使用本產品製造商指定或推薦的配件。
  - 請勿拆卸或改動本產品和配件。
  - 不要使用已損壞的配件。小心不要損壞配件。應確保電纜的鋪設路線不會被踩到或壓到。
- 當使用耳機時，請注意音量。若您長時間保時高音量，您的耳朵與聽力可能會嚴重受損。

### 注意

- 本產品連接至運行中的設備時，如果該設備的說明書未予說明，請勿打開或關閉本產品電源。否則該設備與本產品都有可能導致功能受損。
- 小心不要將連接器連接至錯誤的埠，否則該設備與本產品都有可能導致功能受損。
  - 當連接線材至任一介面之前，請先確認連接器與介面形狀是否吻合。
  - 若連接器有螺絲設計，請將連接器與介面以螺絲固定牢固。
  - 使用直向的線材，請勿使用L型連接器的線材。
- 將本產品連接至網路前，務必獲得網路系統管理員的同意。
- 請勿將WAN/LAN埠連接到任何有可能產生過高電壓的網路。
- 本產品無法與電氣通信運營商（行動通信公司、固定通信公司、網際網路服務供應商等）之通信線路（包括公共無線LAN）直接連接。  
要將本產品連接網際網路時，務必通過路由器等連接。
- 即使本產品具備上電即開機功能，請仍然確認是否被妥善安裝好且與其他設備的訊號線也有妥善接好。
- 若您有需要將本產品接上網路，設定伺服器IP位址前請諮詢您的網路系統管理員。
- 請注意以下重要資訊：  
請勿在下列設備周圍使用本產品
  - 微波爐烤箱
  - 工業用，實驗用，或特定醫療設備
  - 特定低功率的無線電臺(設備)
  - 商業無線電臺(設備)
  - 無線(局網)路由器
  - 在以上設備周圍使用本產品可能招致無線電干擾，因而造成資料傳輸效率降低或中斷。甚至可能導致該設備功能發生問題，例如心律調整器。
- 依據本產品使用位置，可能造成不同程度的無線電波干擾。因而造成資料傳輸效率降低或通訊中斷。
- 若是您攜帶本產品離開您所居住的國家，到不同的國家或地區使用，可能會違反當地的無線電管制法令。
- 本產品僅設計為室內用途使用，嚴禁於戶外使用。
- 當使用耳機時，請特別注意音量。若您一下子將音量調整過高，您的聽力可能因此受損。建議您逐步調高音量。

(接續 下一頁)

周邊設備連接說明 ( 接續 )

• 請登入系統管理網頁進行設定，以開啟各插孔功能並設定多媒體接口。( 49 )

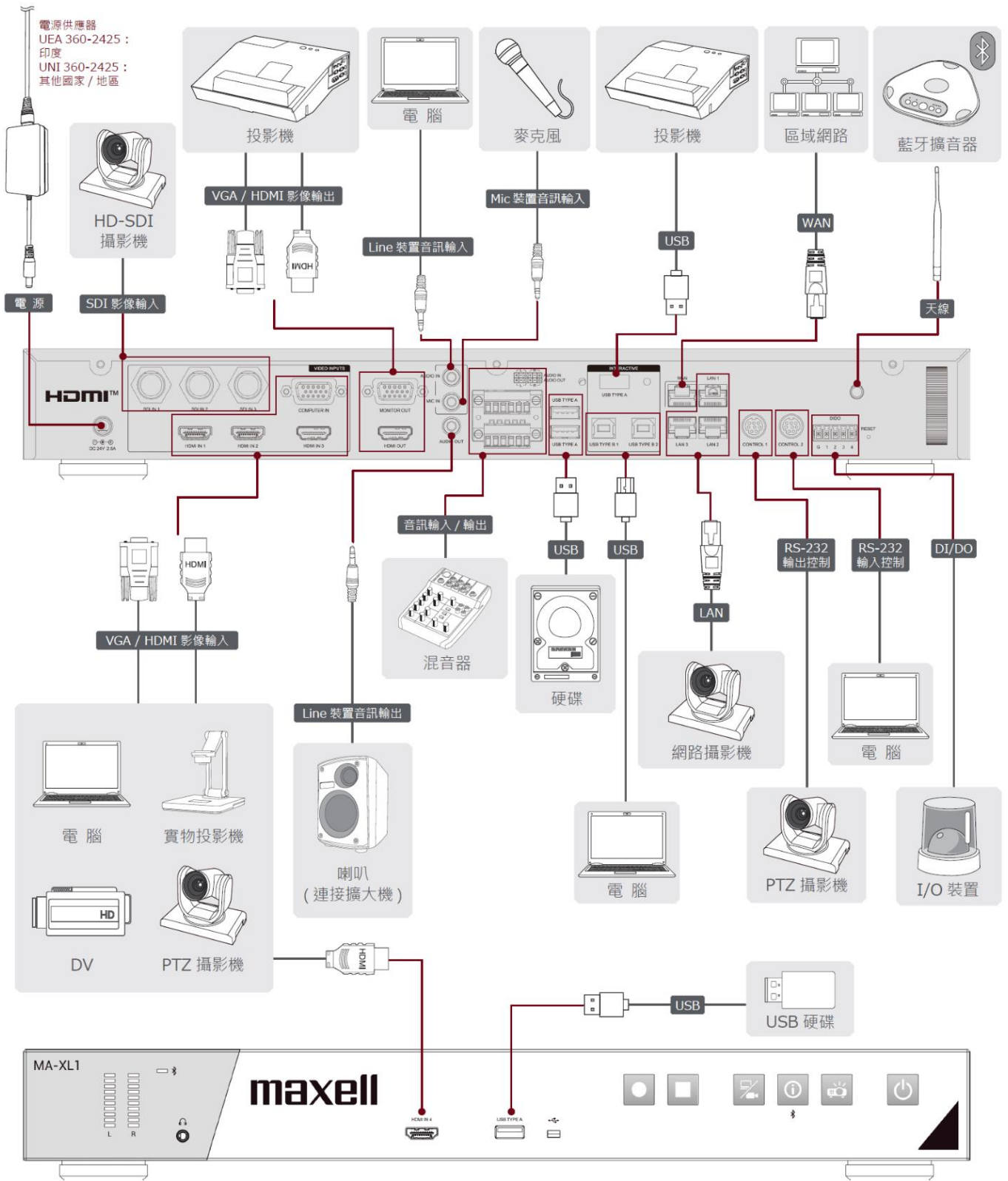

**[通知事項]**

在連接本產品與電腦之前，請參閱電腦說明書以確認輸出影像源與本產品的相容性、同步機制與輸出解析度。

- 某些訊號在輸入本產品之前，可能須經由特定適配器轉接。
- 某些電腦擁有多個輸出顯示模式，將導致某些輸出無法與本產品相容，當切換影像源時可能無畫面。

( 接續 下一頁 )

**[通知事項]**

- 若您將本產品連接筆記本電腦，且需要輸出畫面至外部顯示幕或需要同時輸出到內部與外部顯示幕上，請參考您的電腦說明書。
- 本產品遵循 HDCP 規範，但不支援 HDCP 訊號編解碼。當輸入的影像源含有 HDCP 保護，則在本產品的影像通道將輸出黑畫面至顯示屏上。因此，若您有需要將具有 HDCP 保護的畫面投放到顯示幕上，請直接將影像源與支援 HDCP 保護的顯示幕對接，無須通過本產品。
- 本產品的 HDMI™ 影像源支援下述訊號  
影像輸入訊號：1920X1080p(60/50/30/25/24Hz), 1280X720p(60/50Hz),  
1024X768p(60/70/75Hz)  
影像輸出訊號：1920X1080(60Hz)  
音訊訊號：Format Linear PCM  
取樣率：48kHz / 44.1kHz / 32kHz
- 本產品可以與其他具備 HDMI™ 連接器的設備對接，但某些設備可能無法運作正常，出現黑畫面。
- 請確認使用具備 HDMI™ 圖目標 HDMI™ 線材
- 建議使用 Category 2-certified HDMI™ 線材以輸出 1920X1080p(50/60Hz) 訊號至本產品。
- 當您的設備為 DVI 介面，可利用 DVI—HDMI 線材，或加裝轉接頭連接至本產品的 HDMI 輸入介面。

( 接續 下一頁 )

### 周邊設備連接說明 ( 接續 )

若要使用本產品網絡相關功能，請利用RJ45網線，將本產品 WAN 插孔接至外網。

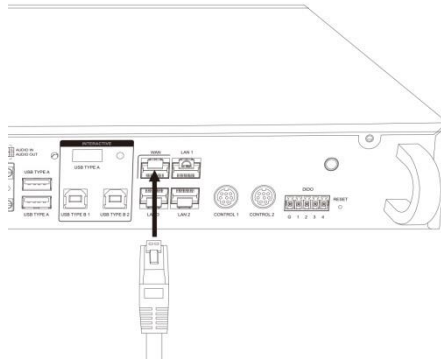

#### ⚠注意

- 將本產品連接至網路前，務必獲得網路系統管理員的同意。
- 請勿將WAN/LAN埠連接到任何有可能產生過高電壓的網路。

### 連接可拆式鳳凰頭端子

當使用平衡式音訊或DIDO介面與外部設備連接時，請使用配件盒內提供的可拆式鳳凰頭端子。

松開端子上的小螺絲，將剝好的線材插入端子對應的小孔內，最後鎖緊螺絲以固定線材。

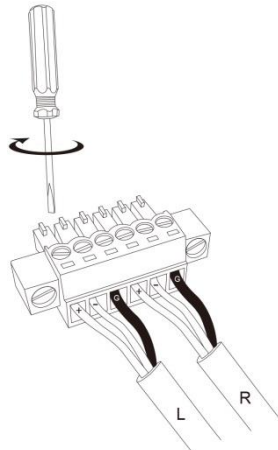

將鳳凰頭端子連接到平衡式音訊埠或DIDO埠。

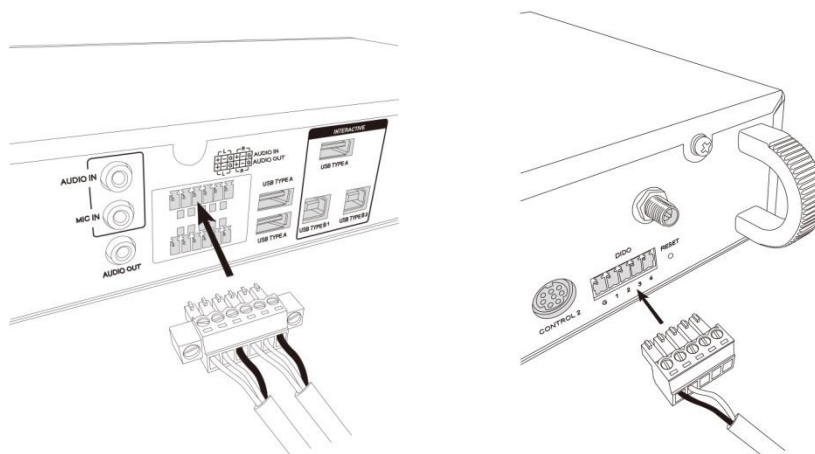

( 接續 下一頁 )

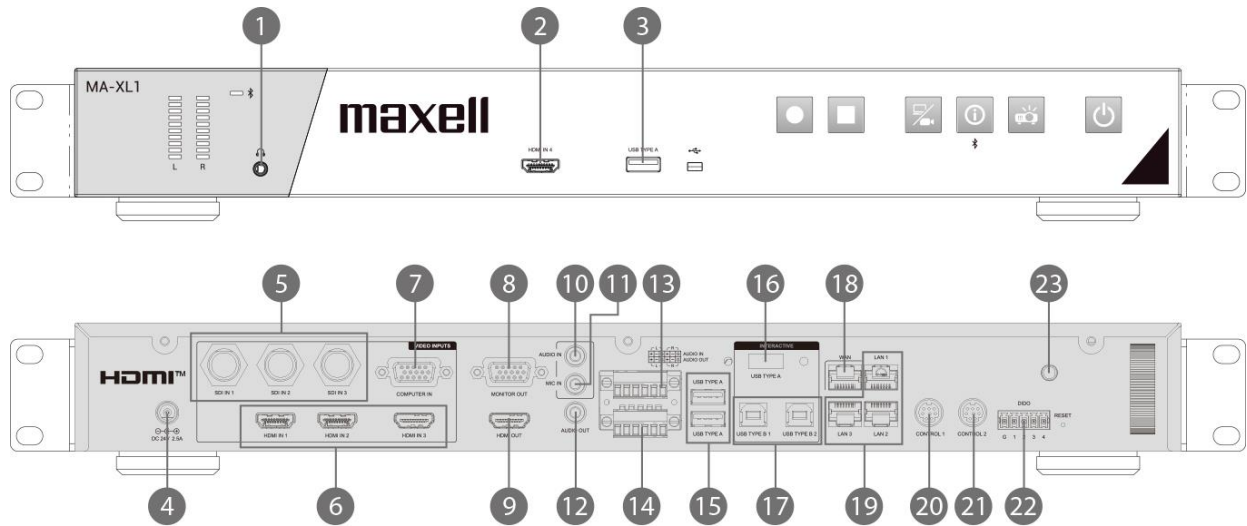

項次.	名稱	功能簡述
1	前面板音訊監聽孔	輸出錄影音訊以供監聽
2	HDMI IN	HDMI 輸入
3	USB TYPE A	<ul style="list-style-type: none"> <li>· 外接USB隨身碟 (mp4 錄影影像與截屏圖檔存儲)</li> <li>· 錄影影像內容資訊匯入</li> <li>· USB滑鼠控制</li> </ul>
4	DC直流電源輸入	DC : 24V / 2.5A
5	SDI IN x 3	HD-SDI 輸入
6	後背板 HDMI IN x 3	HDMI 輸入
7	COMPUTER IN	VGA 輸入(電腦)
8	MONITOR OUT	VGA 輸出至顯示幕
9	HDMI OUT	HDMI 輸出至顯示幕
10	AUDIO IN	音訊輸入
11	MIC IN	麥克風輸入
12	AUDIO OUT	音訊輸出
13	AUDIO IN(L,R)	差動式(Differential)音訊輸入 請參閱下錶針腳定義資訊
14	AUDIO OUT(L,R)	差動式(Differential)音訊輸出 請參閱下錶針腳定義資訊
15	USB TYPE A 介面 x 2	外接USB隨身碟與 USB滑鼠控制

(接續 下一頁)

周邊設備連接說明 ( 接續 )

項次.	名稱	功能簡述
16	USB TYPE A (INTERACTIVE)	與互動式投影機或觸控式螢幕USB線相連接以操作顯示幕工具列
17	USB TYPE B x 2	電腦的USB滑鼠控制
18	WAN	連接外網
19	LAN x 3	網路攝像影像輸入 用以登入網頁設定與控制介面 投影機開關機控制
20	CONTROL 1	與攝影機 Mini DIN 埠連接 請參閱下錶針腳定義資訊
21	CONTROL 2	與其他設備* Mini DIN connector埠連接 *: Hitachi / Maxell 投影機或電腦等...
22	DIDO	請參閱表針腳定義資訊
23	Bluetooth antenna 介面	藍芽喇叭麥克風天線孔

( 接續 下一頁 )

RS-232



8-pin mini DIN 介面

針腳編號.	描述
1	DTR
2	DSR
3	TXD
4	GND
5	RXD
6	GND
7	N/C
8	N/C

平衡式介面

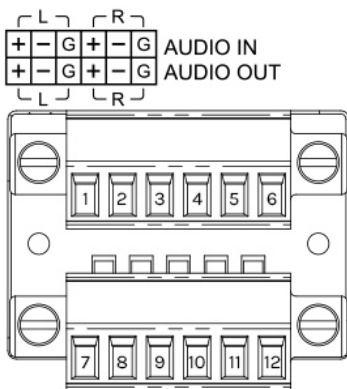

可拆卸接線端子, 12 pin

針腳編號.	描述	針腳編號.	描述
1	AUDIO IN L (+)	7	AUDIO OUT L (+)
2	AUDIO IN L (-)	8	AUDIO OUT L (-)
3	AUDIO IN L GND	9	AUDIO OUT L GND
4	AUDIO IN R (+)	10	AUDIO OUT R (+)
5	AUDIO IN R (-)	11	AUDIO OUT R (-)
6	AUDIO IN R GND	12	AUDIO OUT R GND

DIDO

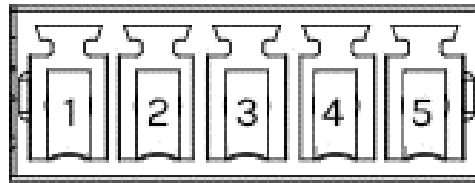

鳳凰頭端子

針腳編號.	I/O	描述
1	-	GND
2	O	H 錄影時 L 無錄影
3	-	預留
4	-	預留
5	-	預留

Output voltage : 5.5V or less  
Output current : IOH 20uA / IOL 1mA

(接續 下一頁)

**CONTROL 插孔**

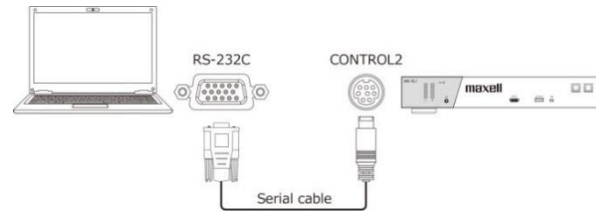
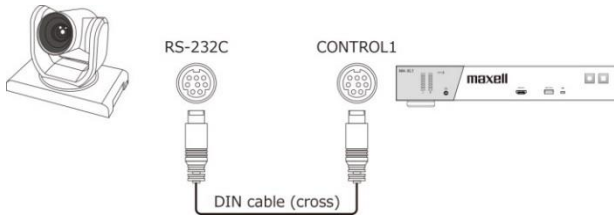

攝影機RS-232 控制介面      本產品 CONTROL1 埠



- |         |         |
|---------|---------|
| DTR (1) | (1) DTR |
| DSR (2) | (2) DSR |
| TXD (3) | (3) TXD |
| GND (4) | (4) GND |
| RXD (5) | (5) RXD |
| GND (6) | (6) GND |
| - (7)   | (7) -   |
| - (8)   | (8) -   |

電腦RS-232 控制介面      本產品 CONTROL2 埠

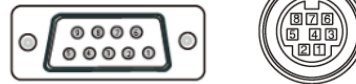

- |         |         |
|---------|---------|
| CDC (1) | (1) DTR |
| RXD (2) | (2) DSR |
| TXD (3) | (3) TXD |
| DTR (4) | (4) GND |
| GND (5) | (5) RXD |
| DSR (6) | (6) GND |
| RTS (7) | (7) -   |
| CTS (8) | (8) -   |
| RI (9)  |         |

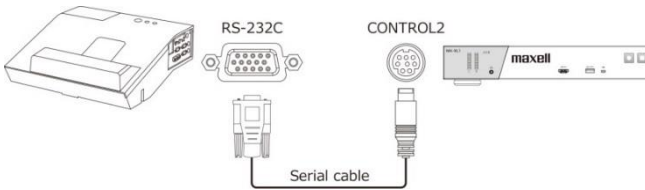

投影機 CONTROL埠      本產品 CONTROL2 埠

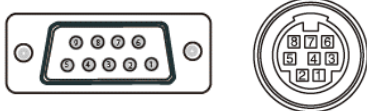

- |         |         |
|---------|---------|
| - (1)   | (1) DTR |
| RXD (2) | (2) DSR |
| TXD (3) | (3) TXD |
| - (4)   | (4) GND |
| GND (5) | (5) RXD |
| - (6)   | (6) GND |
| RTS (7) | (7) -   |
| CTS (8) | (8) -   |
| - (9)   |         |

**[通知事項]**

根據不同連接設備，針腳定義有可能不同。連接前請參閱該設備的使用說明書，並查閱其針腳定義說明。



## 連接電源

1. 將電源線與電源適配器連接
2. 將電源適配器的DC直流電源端子插入本產品之DC 24V電源插孔。
3. 將電源線插頭牢牢插入插座。插入電源插頭數秒鐘後，電源指示燈將亮起呈穩定的紅色。

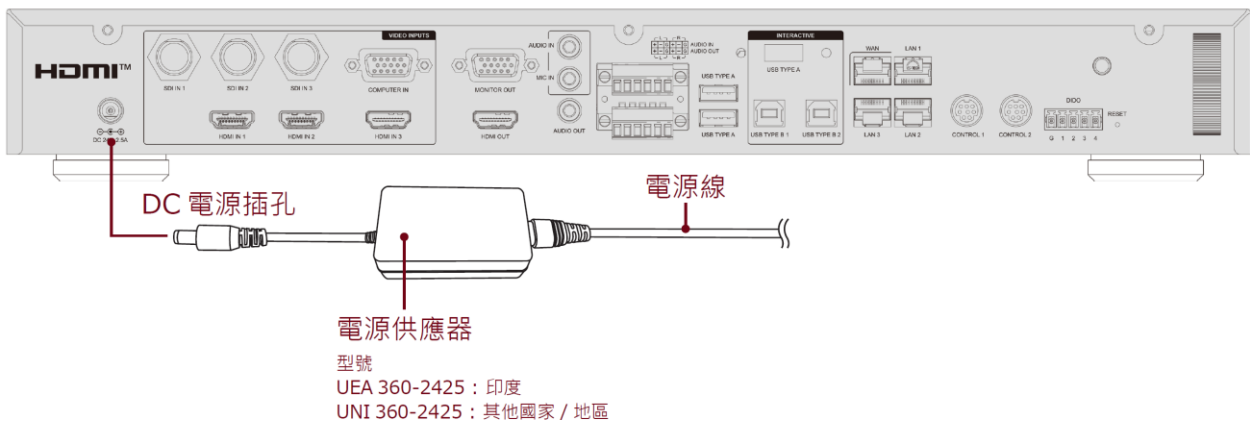
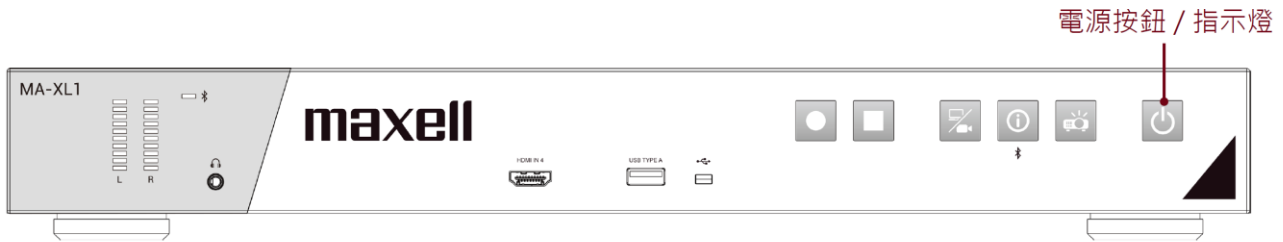

### 警告

- 連接電源線時，請格外小心，因為不正確或不妥當的連接可能會導致火災和/或電擊。
- 切勿用濕手觸控電源線。
- 只能使用本產品附帶的電源線與電源適配器。如果電源線與電源適配器損壞，請與經銷商聯繫，重新換正確的電源線與電源適配器。切勿改動電源線與電源適配器。
- 只能將電源線插入電壓與電源線中相符的插座。電源插座應該位於本產品附近以便使用。若要徹底分開，請拔下電源線。
- 不要把電源分配給多個設備。這樣做可能會使插座和連接器超載，使連接鬆動，或造成火災、觸電與其他事故。
- 請不要將本產品迭壓在電源線與電源適配器上，以避免危險。
- 使用適當的電源線將本產品附帶的電源適配器的AC端子連接到建築物的電源插座。
- 如果本產品包裝盒內附帶多根電源線，請使用與插座形狀相匹配的電源線。
- 請勿懸掛使用電源適配器。
- 請勿踐踏電源適配器或電源線。

### 通告

- 錄影時請不要移除電源適配器，此動作將導致錄影影像或產品損壞。

## 使用安全條

本產品可提供專業防盜鐵鍊或線材鎖附的安全鐵條，以達到防盜功能。請參閱下圖尺寸說明選擇合適的防盜鐵鍊或線材。  
其他詳細說明請參閱您購買防盜器材的說明書。

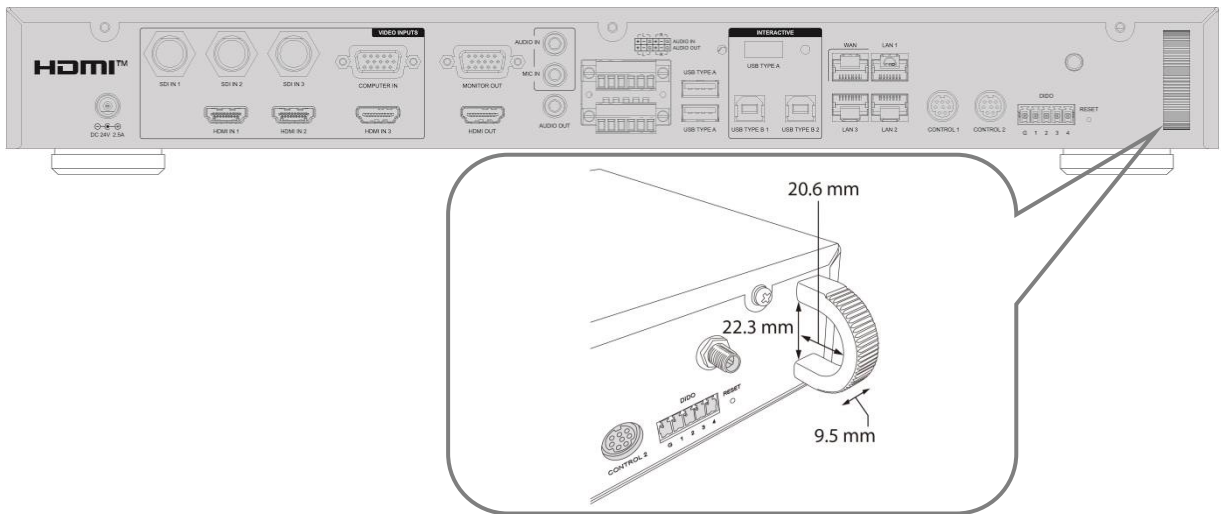

### ⚠警告

請不要利用此安全設計作為防止產品落下的用途，因為此部件並沒有依照防摔功能設計。

### ⚠注意

請不要將防盜鐵鍊或線材放置於靠近排氣孔附近位置，避免過熱對防盜器材產生影響。

### [通知事項]

安全條的設計並無法完全防盜，建議將此功能作為防盜輔助用途，搭配其他方式進行防盜。例如：將本產鎖上機櫃並上鎖等。

## 電源開關

### 開啟電源

1. 電源線須正確、牢固地與本產品、電源適配器和電源插座相連接。
2. 請確認電源指示燈亮起呈穩定的紅色。
3. 按下本產品的（開啟/關閉電源）按鈕。

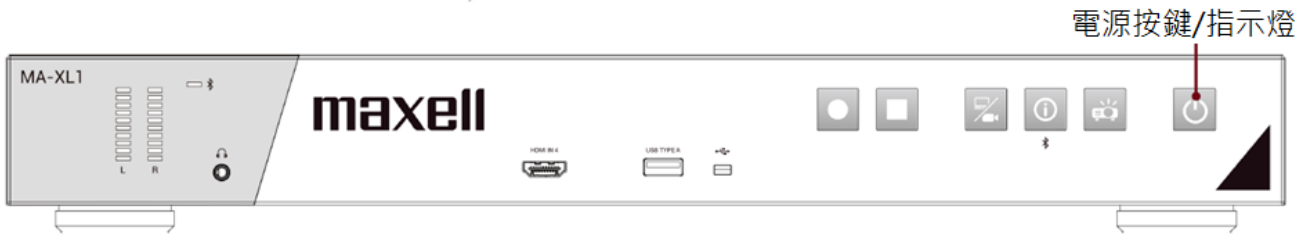

按下電源按鈕本產品將自動啟動。

電源啟動過程指示燈將呈紅燈和綠燈交替閃爍。當電源完成開啟時，指示燈將停止交替閃爍，呈穩定的綠色。

若想顯示或投影畫面，請選擇一影像源並依照影像切換 (32)。章節說明操作。

### 警告

請避免兒童接觸本產品，以免發生危險。

### [通知事項]

- 開啟本產品電源之前，請先開啟與本產品連接的其他裝置的電源。
- 關閉電源後，若電源指示燈已呈穩定的紅色，則可以再次打開電源。
- 本產品具有自動開關機功能設定。請參閱“系統設置”(73)，章節設置。

### 關閉電源

1. 按下本產品的（開啟/關閉電源）按鈕。“關機?”的確認資訊將顯示約5秒時間。
2. 當訊息出現時，請再按一次（開啟/關閉電源）按鈕。電源關閉時指示燈將呈紅燈和綠燈交替閃爍。當電源完成關閉時，指示燈將停止交替閃爍，呈穩定的紅色。

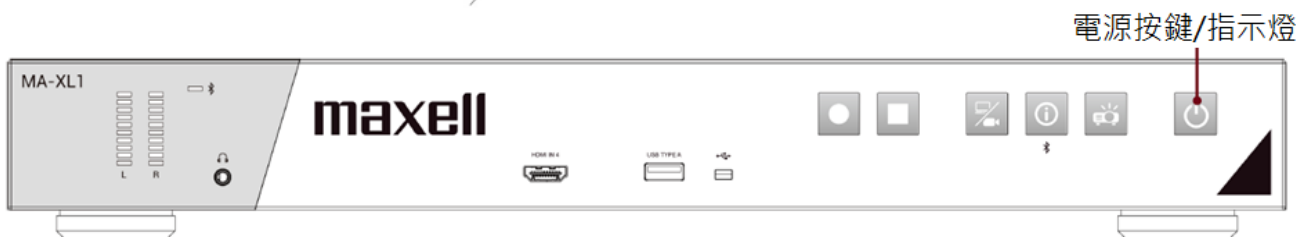

### 警告

- 使用中或剛使用完畢後，請避免觸控排氣孔附近部分，因為該部分溫度會較高。
- 若一陣子不要使用，請將電源線從插座移除。安裝時建議選擇儘量靠近電源插座的位置，以方便供應電源且較為安全。

## 開始使用

### 連接周邊設備

請參閱 "周邊設備連接說明"將本產品與其他周邊設備做妥善串接。(圖9)

請依以下步驟檢查

- 連接互動式投影機或觸控式螢幕的HDMI輸出與USB介面。若是您連接不支援的設備，顯示幕上的工具列將不會出現。另外，第一次開機後，連接滑鼠至前置USB孔進行觸控模組校正。詳細說明請參閱“觸控模組校正說明”。(圖21)
- 將音源設備與本產品輸入與輸出介面連接，例如擴音設備與麥克風。
- 利用網線將本產品之WAN孔與局網連接。
- 透過HDMI或SDI或網孔將攝影機與本產品連接。
- 依照用戶需求，將多條HDMI或VGA或SDI線連接至本產品影像輸入介面備用。

當所有設備連接完成，您可以看到顯示幕上將出現綠色工具球與彩色工具列。

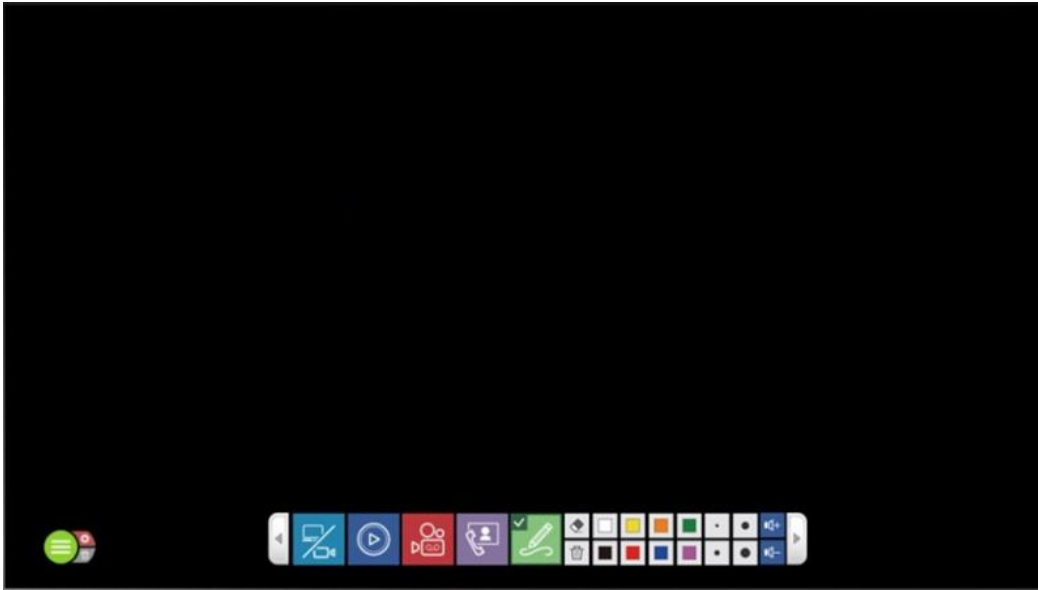

## 觸控模組校正說明

當使用某些觸控屏，使用前需要進行觸控模組校正

將互動投影機或觸控屏的USB訊號線與本產品的USB TYPE A介面連接好之後，請使用另一隻USB滑鼠連接至前面板USB介面。

按下前面板資訊按鈕  以呼叫對話方塊。

移動滑鼠按壓校正圖案 ，將進入校正式式。利用您的手指或觸控筆依步驟進行校正。

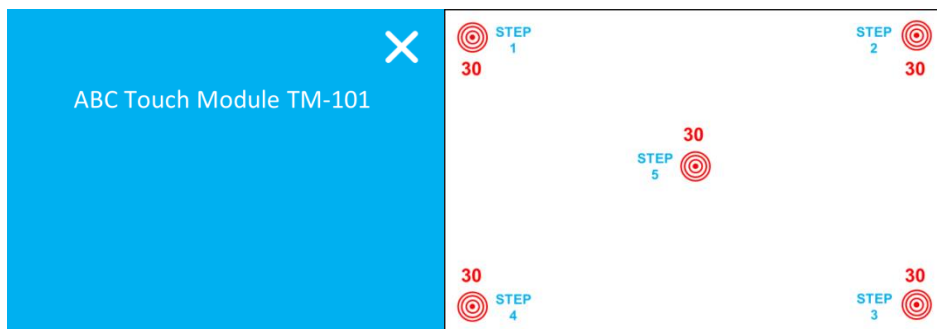

### [通知事項]

點擊HID校正圖標後，根據不同的觸控設備，可能有多個驅動程式顯示在列表中，請選擇正確的驅動程式進行設定。

校正步驟結束後，您可以開始體驗本產品簡單的操作介面。



## 登入設置網頁頁面

準備一台個人或筆記本電腦以進行第一次安裝設置。

### 透過產品 LAN 介面設置方式

將本產品開機，使用RJ45網線連接電腦網孔與本產品LAN介面。認電腦的IP網址已被分派為192.168.11.XX\*。若不是請手動設置。

接著開啟瀏覽器(建議IE)，在網址欄輸入192.168.11.254即可連接本產品網頁設置頁面。

使用初始設置值，將“admin”輸入用戶名稱欄位，“lcsadmin”輸入密碼欄位，即可進入首次登入帳密管理設置頁面。

\* “XX”指在 1 - 253 之間的任意值

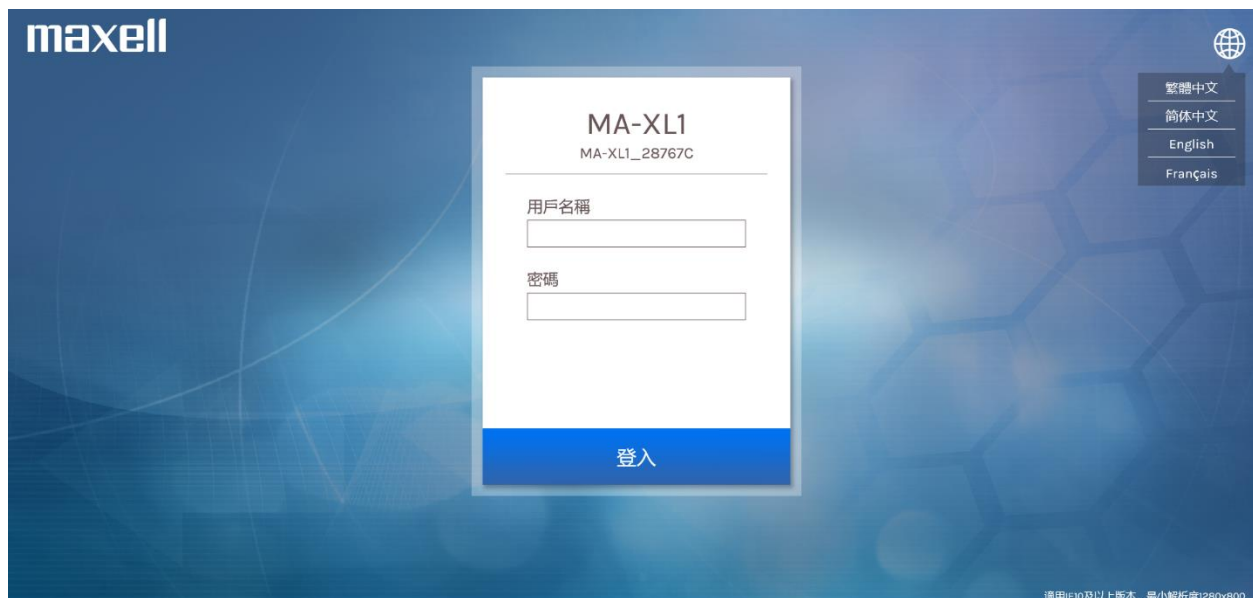

### 透過產品WAN介面設置方式

將本產品開機，使用網線連接本產品WAN介面與路由器。將電腦網孔連接路由器，並將電腦的網路設置為DHCP模式，由外部路由器分派IP。按下本產品前面板資訊按鈕，顯示幕幕將出現IP位址資訊。



接著開啟瀏覽器，在網址欄輸入上述訊息列表顯示的IP地址，即可連接產品網頁設置頁面。  
使用初始設置值，將“admin”輸入用戶名稱欄位，“lcsadmin”輸入密碼欄位，即可進入首次帳密管理設置頁面。



**語言切換：**本產品會依照電腦作業系統的語言，自動切換至對應的語言。在登入網頁的右上角另提供語言切換選項供使用者選擇。

## 第一次登入本產品網頁

根據安全考量，於第一次登入本產品網頁時，將強迫使用者變更預設密碼。  
使用預設帳號 “admin” 與 “lcsadmin” 登入，即進入帳號密碼設定網頁。  
使用者必須變更所有使用者介面的預設密碼，包含系統管理者、線上導播以及內容管理。

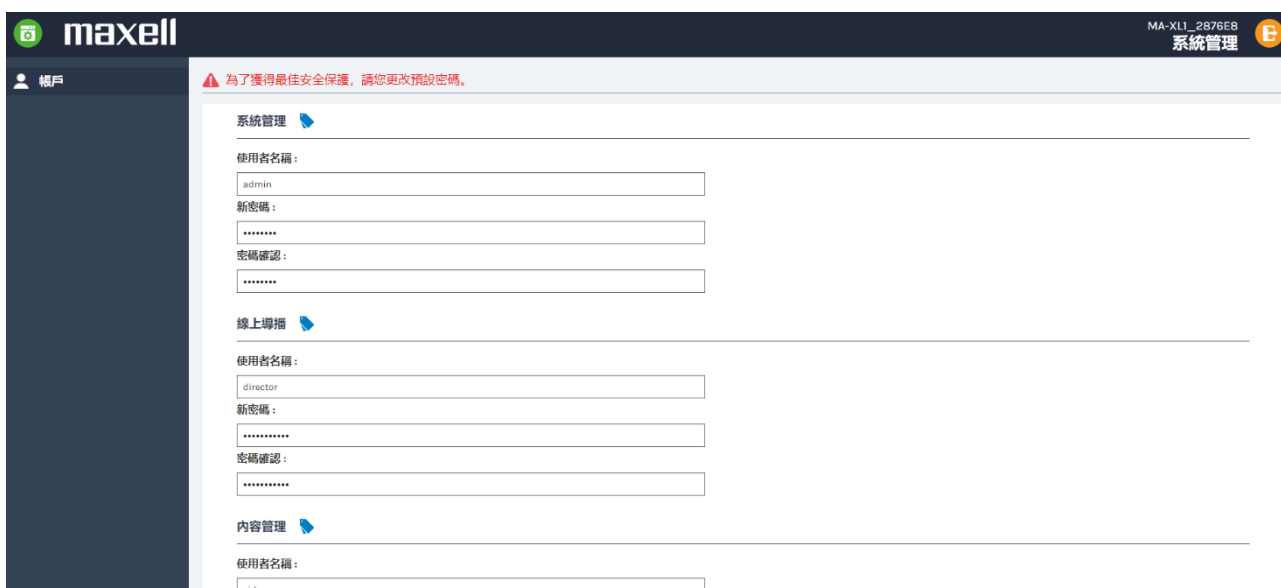

The screenshot shows the Maxell system management interface. At the top, there is a navigation bar with the Maxell logo and the text "MA-XLI\_2876E8 系統管理". Below the navigation bar, there is a warning message: "為了獲得最佳安全保護，請您更改預設密碼。". The main content area is divided into three sections: "系統管理" (System Management), "線上導播" (Live Broadcast), and "內容管理" (Content Management). Each section has a "使用者名稱:" (Username) field and "新密碼:" (New Password) and "密碼確認:" (Confirm Password) fields. The "系統管理" section has the username "admin", the "線上導播" section has "director", and the "內容管理" section has "video".

新密碼不能與預設密碼相同。  
若未變更所有密碼即按下套用按鈕，系統將顯示下述畫面的錯誤訊息提示。

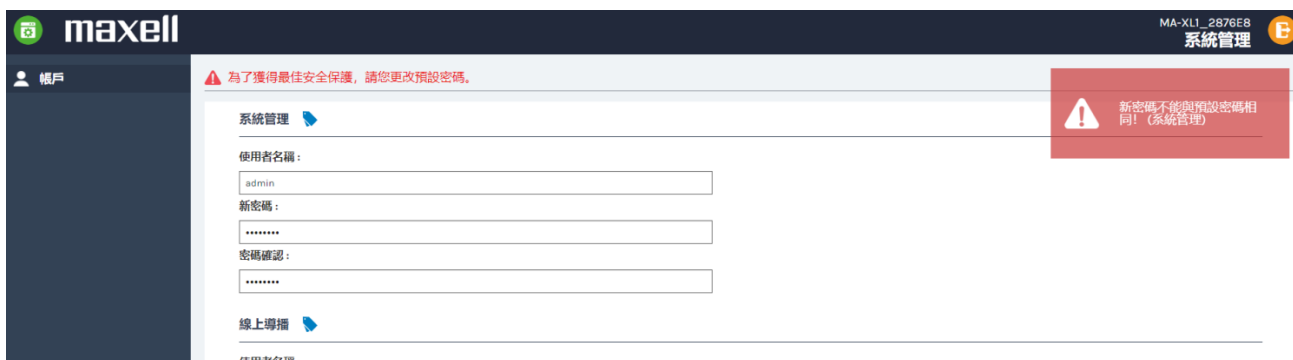

The screenshot shows the Maxell system management interface with an error message. The warning message at the top is the same as in the previous screenshot. The error message is displayed in a red box on the right side of the page: "新密碼不能與預設密碼相同! (系統管理)". The form fields for the "系統管理" section are visible, with the username "admin" and the "新密碼:" and "密碼確認:" fields.

當所有預設密碼變更完畢，按下套用按鈕即完成本流程。  
網頁將再次回到登入首頁。  
請使用新設定帳號與密碼登入設定網頁。

(接續 下一頁)





The image shows the Maxell MA-XL1 login interface. At the top left is the Maxell logo. In the center is a white login box with the title 'MA-XL1' and subtitle 'MA-XL1\_R201'. Below the title are two input fields: '用戶名稱' (Username) and '密碼' (Password). A blue '登入' (Login) button is at the bottom of the box. To the right is a language selection menu with a globe icon, listing '繁體中文', '简体中文', 'English', and 'Français'. At the bottom right, it says '適用IE10及以上版本, 最小解析度1280x800'. At the bottom center, there is a copyright notice: 'Copyright © Maxell Ltd. All Rights Reserved.'

當第一次密碼變更流程完成後，將不會再跳出本設定頁面直到系統管理者重置本產品。

**[通知事項]**

在第一次登入本產品設置網頁後，請變更系統管理、線上導播以及內容管理三個登入網頁的用戶名稱與密碼，並妥善記錄新密碼。









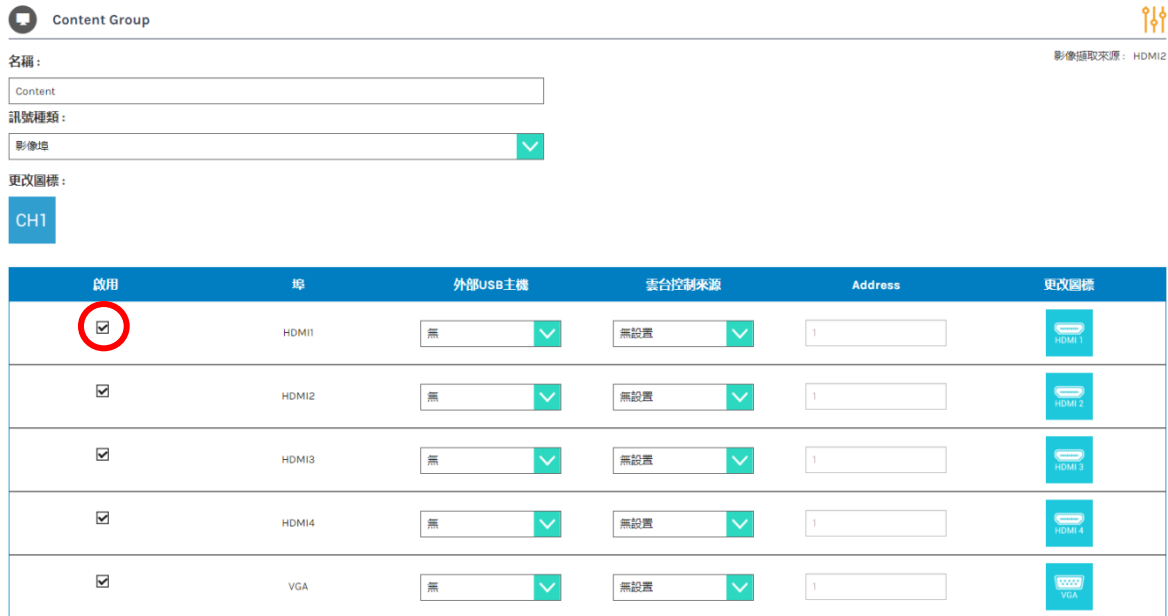





## 影像與音訊輸入設置

參考“多媒體接口”說明影像與音訊輸入相關設置(49)

若是您使用HDMI影像輸入，請依照下述步驟：

由 [多媒體接口]→ [影像源輸入設置]→ 勾選HDMI埠以啟用已連接的影像輸入源。例如：若HDMI1介面已連接輸入源設備，請勾選下面紅色圓圈  處選項。



啟用	埠	外部USB主機	雲台控制來源	Address	更改圖樣
<input checked="" type="checkbox"/>	HDMI1	無 	無設置 	1	
<input checked="" type="checkbox"/>	HDMI2	無 	無設置 	1	
<input checked="" type="checkbox"/>	HDMI3	無 	無設置 	1	
<input checked="" type="checkbox"/>	HDMI4	無 	無設置 	1	
<input checked="" type="checkbox"/>	VGA	無 	無設置 	1	

若是您使用網路攝影機，設定前請先確認該攝影機符合 ONVIF標準。  
確認網線是否已與本產品 LAN 介面確實連接好，且攝影機電源已在開啟狀態。

檢查攝影機產品標籤並記錄MAC位址。

回到電腦的系統管理設定網頁。

由 [多媒體接口]→ [網路攝影機管理]→ 按下 [刷新] 按鈕

所以有同網段的網路攝影機將被列在下表中，利用剛才記錄的MAC位址找到指定安裝的攝影機，並按下“登錄驗證”按鈕，在跳出的對話方塊中輸入用戶名稱與密碼，確認後攝影機狀態列將顯示為“確定”。

此時記住此攝影機的IP地址

\*：關於攝影機的用戶名稱與密碼，請參閱該攝影機的使用說明書。

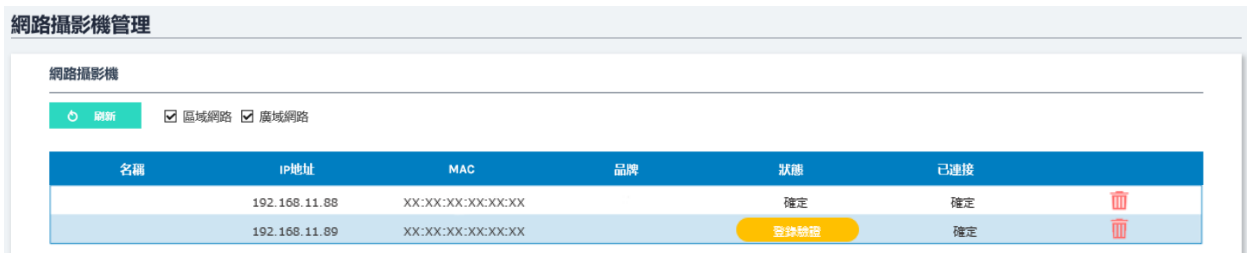

名稱	IP地址	MAC	品牌	狀態	已連接
	192.168.11.88	XX:XX:XX:XX:XX:XX		確定	確定
	192.168.11.89	XX:XX:XX:XX:XX:XX			確定



(接續 下一頁)

### 影像與音訊輸入設置 (接續)

回到 [多媒體接口]→ [影像源輸入設置]→ 將頁面卷軸往下拉至 [Cam 1 Group] 。

在“訊號種類”下拉式選單中，選擇“網路攝影機”。

之後您將可以由IP位址下拉式選單中，根據剛剛記錄的攝影機IP位址指定影像來源，然後按下套用鍵。

 **Content Group** 

---

**名稱：**  影像擷取來源： 網路攝影機

**訊號種類：**  

**更改圖標：**

**IP地址：**  

**雲台控制來源：**  

按下  圖示可進入影像來源連接設定頁面。詳細說明請參閱“Content Group / Cam1 Group / Cam2 Group” (51)。

## 視訊會議功能設定

經由 [會議] 設定頁指定本機為本地主機或指向外部主機。

若設定為本地主機，則IP位址必須是固定IP且是公用IP位址，以確保其他用戶端主機可以透過網際網路連接。聯絡您的網路系統管理員以確認通訊埠(介面) 1935 & 5070 沒有被關閉以避免影響本功能的通訊。

若設定為指向外部主機，則表示另有一台設備已經被設定為本地主機，並已建立通訊群組。輸入本地主機的IP位址已加入現有通訊群組。當設定完成，則工具列上的會議的圖示將由關閉改為開啟。



找到“編碼器設置”，變更壓縮設定以符合網路環境需求。

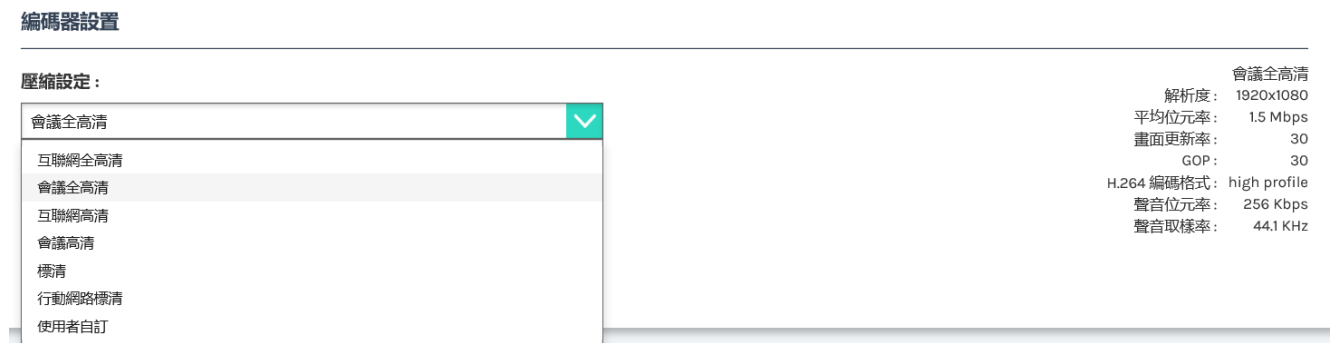

由 [系統]→[系統設置]→ 找到“主機描述”。給定一個唯一名稱作為識別。這個名稱將顯示在顯示幕上的撥號對話方塊當連線建立之後，遠端的用戶亦可在顯示幕上方看到連線對方的名稱。

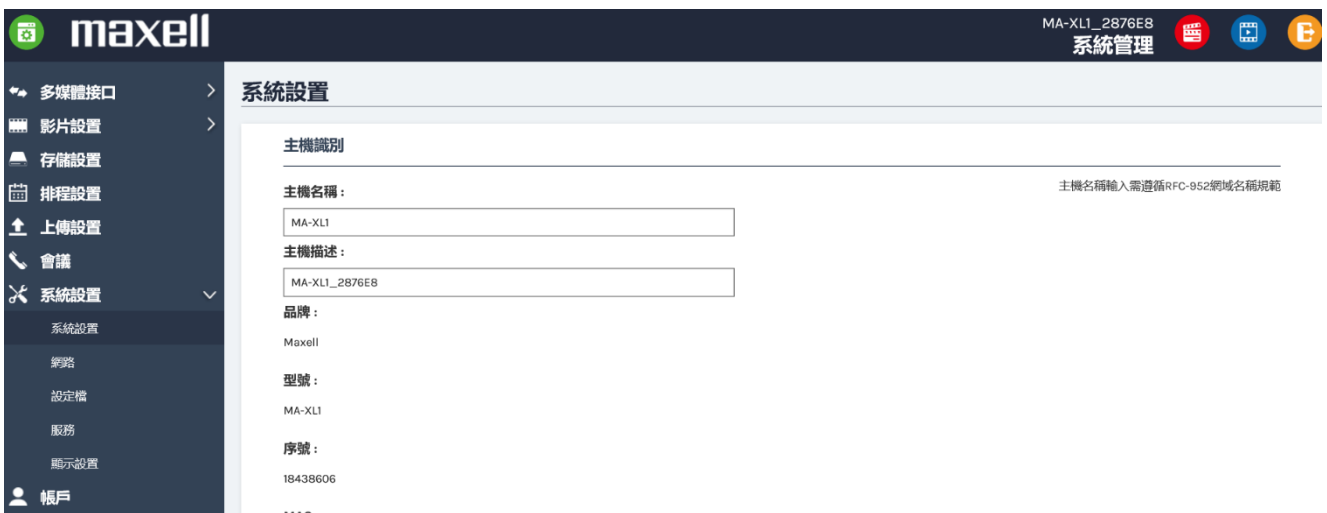

(接續 下一頁)



## 前面板按鍵控制

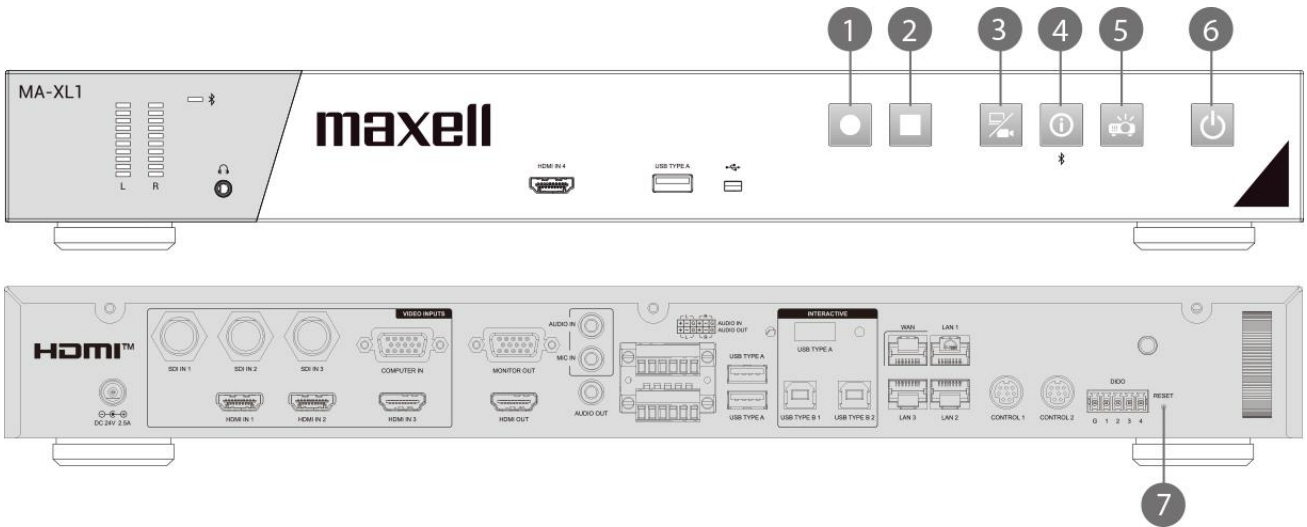

No.	名稱	功能簡介
1	啟動錄影按鈕	開始/暫停錄影工作
2	停止錄影按鈕	停止錄影工作
3	頻道切換按鈕	影像來源切換；根據設定之影像頻道迴圈切換
4	資訊按鈕	短按：顯示資訊視窗，同時會將USB控制權從電腦切換回本產品 長按：2秒鐘將開始藍牙裝置配對 * 最接近且信號最強的設備將優先配對。 * 同一時間只有一個藍芽設備可以被配對。且已配對的設備下次連線時將進行自動配對。當未配對時，重連間隔為5秒。
5	投影機開啟/關閉按鈕	開啟/關閉PJLink相容投影機或Hitachi/Maxell投影機電源
6	電源按鈕	開啟/關閉MA-XL1電源 短按：跳出關機對話方塊，再按一次確認關機 長按：直接關機
7	重置	用戶不被允許使用重置功能。 僅限服務人員使用。





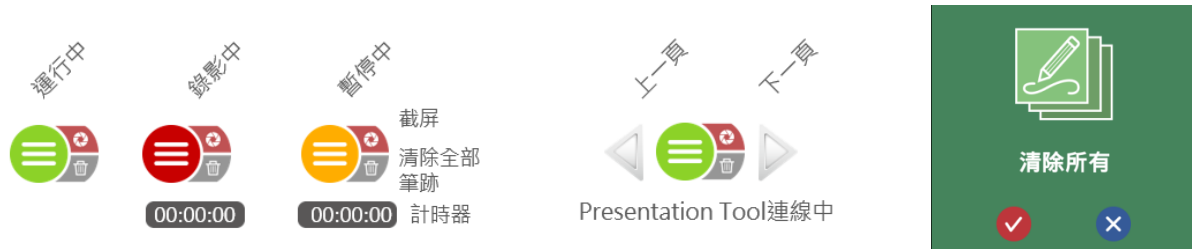

## 圖形化操作介面

當滑鼠與觸控設備與本設備成功連接，顯示幕上將出現圖形化操作介面。包含選單球與工具列，提供教師或講師友善與方便的操作環境。

### 選單球

選單球可顯示重要的系統狀態與常用的功能。截屏、清除筆跡、簡報檔上下頁控制、顯示攝像狀態等。使用者也可以拖拉。選單球至任意位置以方便使用。



圖示	功能描述	備註
工具列呼叫 	<ul style="list-style-type: none"> <li>顯示本機狀態：待機或錄影中或錄影暫停</li> <li>點擊後可呼叫或隱藏工具列</li> </ul>	長按2秒可拖拉選單球至任一位置
截屏 	按壓可全屏截屏	截屏時選單球和工具列會閃爍一次
清除全部筆跡 	清除目前顯示幕上的所有筆跡	-
錄影計時器  00:00:00	顯示錄影時間	-
上一頁 	控制PC簡報檔上一頁	只有將PC與本產品連接成功時，並開啟簡報檔才會出現此圖示。詳細說明請見 "Presentation tool (2.2.8.11版)"。(102) 按下此兩圖示亦可將簡報檔自動切換成全屏模式。
下一頁 	控制PC簡報檔下一頁	

### 截屏功能：

使用者可以將顯示幕畫面與筆跡一併截屏儲存。

截屏檔案將以JPG 格式儲存在指定的儲存位置\*。

當使用者開啟前置USB存儲功能，則截屏檔案將同時被存放在前置USB與指定的儲存位置。

在攝像狀態中，每一次使用者截屏時，本產品會同時在當下的影像插入一知識點與縮圖。

當按下截屏按鍵後，選單球和工具列將會閃爍一次，表示截屏成功。圖形化操作介面將不會出現在截屏圖檔中。

\* 關於指定的儲存位置：是指內置硬碟或是經過格式化的後接USB硬碟，詳細請參閱，“存儲設置”。(65)



：選單球上的截屏



：重播工具列的截屏按鍵

## 工具列

工具列上包含所有主要的功能圖示，使用者可以按鏡向按鈕將工具列的按鈕做鏡向排列。主要功能包含影像源切換、重播、錄影、會議、畫筆、筆擦、筆觸設定、音源調整等。



## 影像源切換

本產品可以連接多種不同的影像源，包含 HDMI/VGA/SDI/IP 網路串流等，而且可將這些影像源指定到不同的影像通道 (CH1/CH2/CH3)。詳細說明請參閱“影像輸入源設置”(50)。此外，在會議模式中，遠端的使用者亦可透過此功能切換不同影像。另外，白板包含四種樣式供選擇。按下影像源切換按鈕可以從已連接的所有影像源中，選擇一個於顯示幕上分享。未設定的介面將以灰色顯示無效。您亦可以透過本產品前面板的按鍵做影像源切換。

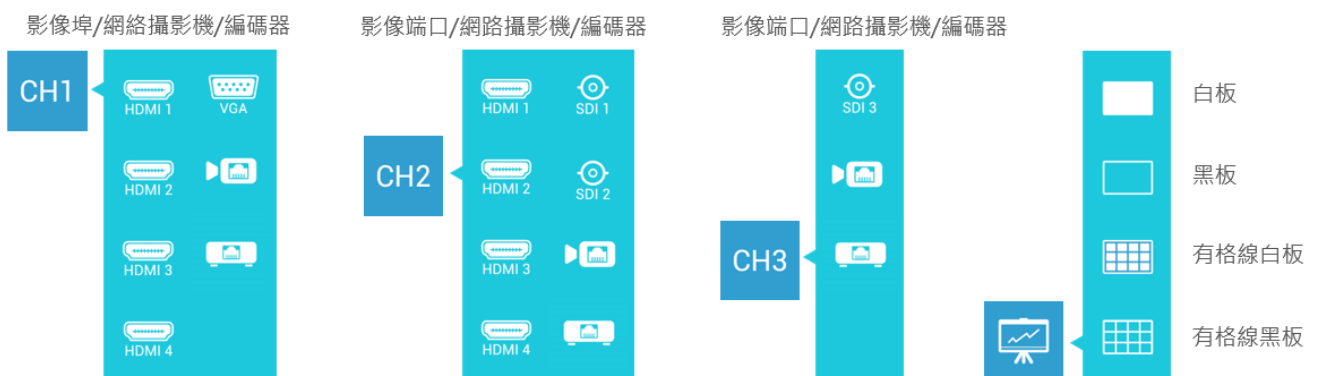







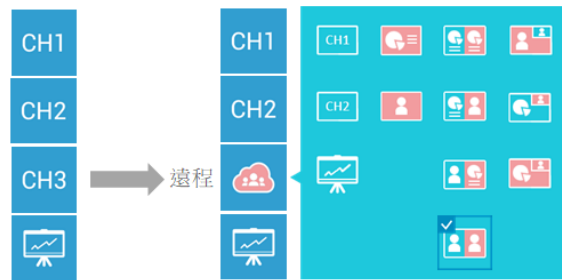





















在會議模式中，CH3 的影像源將被遠端的畫面取代以方便進行互動溝通。使用者此時將無法切換 CH3 影像源在顯示幕上分享。

(接續 下一頁)





功能描述

第 1 層	第 2 層	功能描述	備註
影像源切換 		通道 1 群組 電腦內容	由此群組選擇一影像元作為本地簡報內容至顯示幕上分享  HDMI 1  /2  /3  /4  VGA  或 網路攝影機  , 編碼器  供選擇
		通道 2 群組 攝影機 1	由此群組選擇一攝影機影像至顯示幕上分享  HDMI 1  /2  /3  /4  SDI 1  /2  或 網路攝影機  ,編碼器  供選擇
		通道 3 群組 攝影機 2	由此群組選擇一攝影機影像至顯示幕上分享  SDI 3  或 網路攝影機  , 編碼器  供選擇
	遠端影像群組	由此群組選擇一版型至顯示幕上分享	共有 12 種版型供選擇 詳細說明請參閱 “會議功能” (40)
	白板群組	由此群組選擇一種白板樣式至顯示幕上分享	 白板/  黑板/  有格線的白板/  有格線的黑板 供選擇

## 本地重播

使用者可預覽截屏圖檔、重播錄影中的影像以及硬碟中的影像檔案。

- 截屏預覽：顯示硬碟中所有的截屏圖檔
- 錄影中的影像：可重播目前正在進行錄影的檔案
- 硬碟中的影像：可選擇並重播硬碟中已完成錄影的影像檔案



當按下截屏預覽或硬碟中的影像按鍵後，顯示幕將出現截屏選單或影像選單。





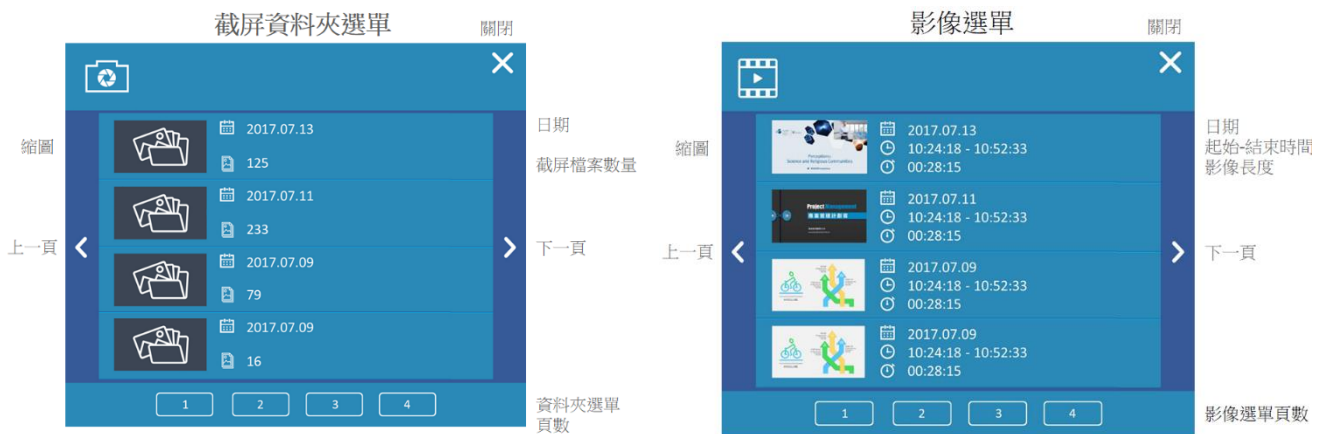

在截屏選單按上一頁或下一頁查找並選擇資料夾進行預覽。

在影像選單按上一頁或下一頁查找並選擇影像檔案進行重播。



(接續 下一頁)

功能描述:

第 1 層	第 2 層	功能描述	備註	
本地重播 	截屏預覽 	顯示所有截屏檔案資料夾	同一天截屏的檔案將存放在同一個資料夾中 選單一頁顯示四個資料夾	
		截屏選單	選擇任一資料夾已進行預覽	顯示同一資料夾中的檔案日期與截屏檔案數量
			< 上一頁	資料夾選單 上一頁
			> 下一頁	資料夾選單 下一頁
			X 關閉	關閉對話方塊
		資料夾選單頁數	跳到指定頁選單	
	錄影中的影像 	<ul style="list-style-type: none"> <li>在錄影狀態中從起始點重播錄影中的影像。</li> <li>無錄影進行時，將播放最近一個錄影檔案。</li> </ul>	-	
		硬碟中的影像 	顯示所有存儲於指定硬碟中的所有影像	選單一頁顯示四個影像
		影像選單 	選擇任一影像檔案進行重播	顯示縮圖、日期、起始結束時間與影像長度
			< 上一頁	影像選單 上一頁
			> 下一頁	影像選單 下一頁
			X 關閉	關閉對話方塊
影像選單頁數			跳到指定頁選單	

在選擇資料夾或影像檔案後，按下重播按鍵將進入重播或預覽模式，並顯示不同的工具列選單。

(接續 下一頁)

截屏預覽模式



功能描述:

圖示	功能描述	備註
鏡像 	將工具列選單左←→右鏡像對調	預覽模式工具列
跳出 	跳出預覽模式回到主要工具列	-
截屏 	在預覽模式下載屏。	-
第一張截屏 	跳至第一張截屏	
上一張截屏 	顯示上一張截屏	-
下一張截屏 	顯示下一張截屏	-
最後一張截屏 	跳至最後一張截屏	
文件夹資訊 2017.07.13	顯示資料夾的建立日期	-
截屏檔案數量 125/125	顯示資料夾中所有截屏檔案數量與當前預覽數量	-
筆跡工具列 	板擦	清除滑鼠劃過的筆跡
	清除顯示屏上所有筆跡	在預覽模式下清除顯示屏上所有筆跡
	筆跡顏色	變更筆跡顏色：白、黑、黃、藍、綠、紅、橘、紫
	筆跡或板擦寬度	筆跡：3/6/9/12 圖元(pixels) 板擦：16/32/48/64 圖元(pixels)

(接續 下一頁)

本地重播 (接續)

影像重播模式

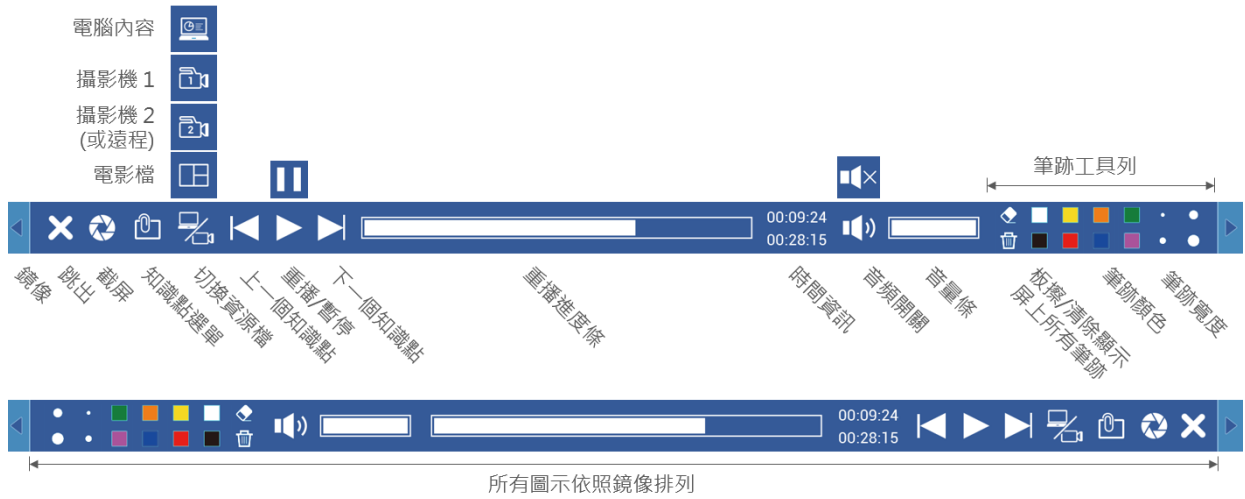

截屏選單

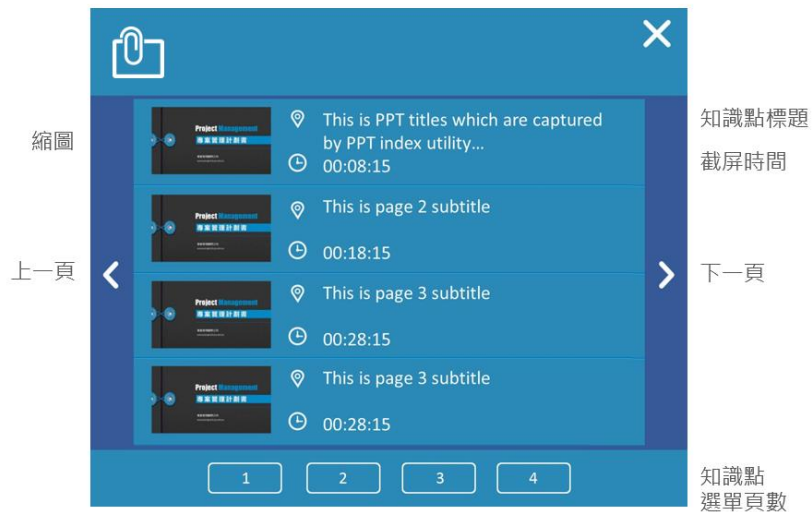

關閉



(接續 下一頁)

本地重播 (接續)

功能描述

圖示	功能描述	備註
	將工具列選單左←→右鏡像對調	重播模式工具列
	跳出重播模式回到主要工具列	-
	在重播模式下截屏	-
	顯示重播影像的知識點選單	選單每一頁顯示四個知識點
	知識點選單對話方塊	選擇任一知識點以跳至該對應的時間點繼續進行重播
		知識點選單上一頁
		知識點選單下一頁
		關閉對話方塊
	跳到指定頁選單	
	重播中可切換不同資源檔進行重播	只有在選擇“電影/資源模式(MP4)”下錄影的影像可以進行切換
	跳至上一個知識點繼續重播	-
	重播選擇的影像。 重播中可按暫停鍵暫停重播，再按一次可繼續重播	-
	跳至下一個知識點繼續重播	-
	顯示重播進度 點擊任一位置可以直接跳到該時間點重播	-
	顯示錄影時間長度與目前進行時間	-
	靜音或回復重播聲音	-
	顯示重播音量 點擊任一位置可以直接跳到該音量大小	-
	板擦	清除滑鼠劃過的筆跡
	清除顯示屏上所有筆跡	在預覽模式下清除顯示屏上所有筆跡
	筆跡顏色	變更筆跡顏色：白、黑、黃、藍、綠、紅、橘、紫
	筆跡寬度	筆跡：3/6/9/12 圖元(pixels) 板擦：16/32/48/64 圖元(pixels)

## 錄影功能











本產品提供影像錄影功能。在使用者操作介面中，使用者可以很簡單地操作錄影相關動作，包含啟動錄影、暫停、停止，以及錄影預覽與版型選擇。

在啟動錄影之後，錄影按鍵會自動變為暫停按鍵。按下暫停按鍵後會回復為繼續錄影按鍵。

您也可以利用本產品前面板的按鍵進行上述功能操作。



## 功能描述

第 1 層	第 2 層	功能描述	備註
		顯示幕截屏	截屏時，選單球與工具列會閃爍一次
		錄影開始 暫停中再按一次為繼續錄影	當錄影進行中，本圖示會變成黃色
		暫停錄影	-
		停止錄影	-
		選擇錄影版型	<ul style="list-style-type: none"> <li>•  單一影像源 (通常為CH1，簡報內容)/</li> <li>•  畫中畫 (通常大的為簡報內容，小的為攝影機)/</li> <li>•  雙拼 (簡報內容 + 攝影機 1)/</li> <li>•  三拼 (簡報內容 + 攝影機 1 + 遠端影像 或 (簡報內容 + 攝影機 1 + 攝影機 2))</li> </ul>

當指定硬碟或外接USB隨身碟空間有限時，顯示幕會出現確認對話方塊，提醒使用者最長錄影時間。使用者可按下紅色錄影圖示開始錄影或取消錄影。

(接續 下一頁)

## 錄影功能 (接續)

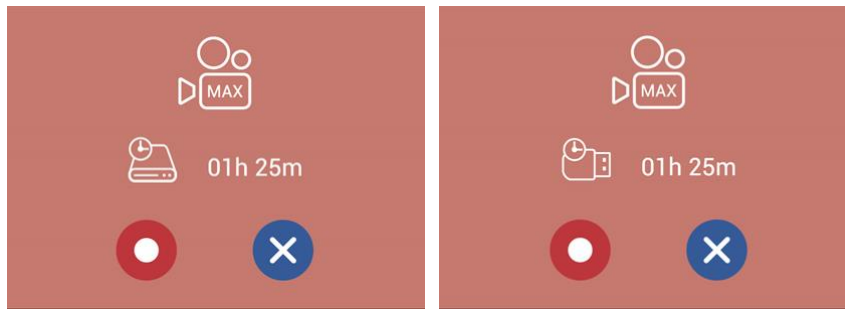

開始錄影後，所有的選單與確認對話方塊將消失，顯示幕上僅留下選單球，且錄影時間開始。

### [通知事項]

- 最長錄影時間為八小時。
- 當錄影空間小於等於八小時，將會出現確認對話方塊。系統會由指定硬碟與前置USB隨身碟中選擇較少空間的顯示。
- 若前置USB隨身碟為FAT32 格式，最大檔案限制為4GB。
- 若前置USB隨身碟為NTFS格式，最大錄影時間將取決於USB隨身碟剩餘空間與錄影配置
- 當錄影至前置USB隨身碟時，請確認前面板USB指示燈(☐109)為綠燈恆亮時，再啟動錄影。
- 滿足下述條件時錄影將停止
  - 剩餘時間為0
  - 指定硬碟或前置USB隨身碟無法識別
  - 指定硬碟或前置USB隨身碟無法讀寫

## 會議功能



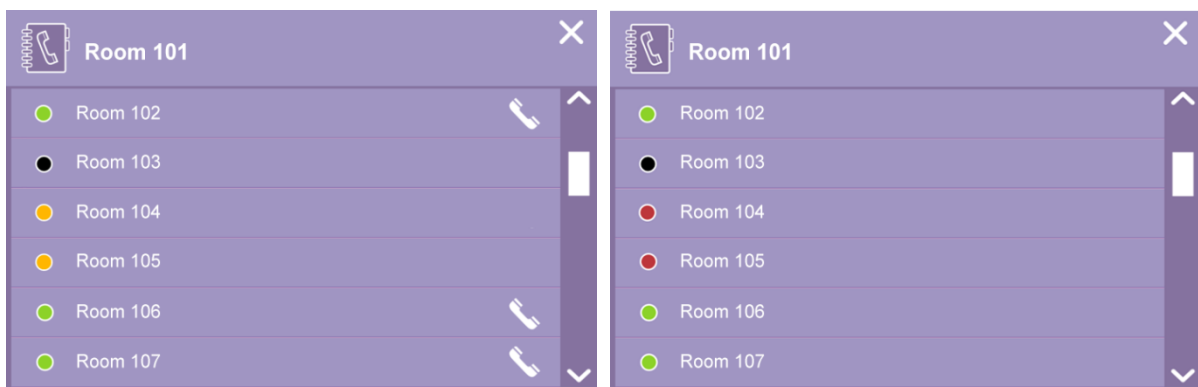







本產品提供簡易的視訊會議與遠端協作功能。

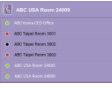

(接續 下一頁)





功能描述:

第 1 層	第 2 層	功能描述	備註	
<p>會議</p> 	<p>開啟聯絡人選單</p> 	顯示聯絡人選單	-	
		<p>聯絡人選單</p> 	顯示本地設備名稱	-
			顯示遠端設備名稱	<p>●綠色表示可接受通話</p> <p>●黑色表示設備無法通話</p> <p>●紅色表示忙線中</p> <p>●黃色表示正在等待連線</p>
				<p>選擇任一遠端設備已建立連線</p> <p>請求連線對話方塊： 接受 或  拒絕</p> <p>建立連線對話方塊： 停止</p> <p>當連線建立之後，主要工具列中的會議圖示將變更為黃色</p> <div style="display: flex; justify-content: space-around;"> <div style="text-align: center;">   <small>撥出對話框</small> </div> <div style="text-align: center;">   <small>接收對話框</small> </div> </div>
	關閉對話方塊	-		
	掛斷	終止連線，停止視訊會議	-	
	<p>掛斷</p> 			
	<p>協作開關</p> 	開啟與關閉遠端協作功能		

**[通知事項]**

- 當等待連線建立時，系統會持續播放鈴聲
- 當聯絡人選單中有任一組設備在連線狀態，則其他設備無法建立連線
- 若等待連線持續15秒未接通，則對話方塊將自動消失且鈴聲會自動停止。

連線建立後鈴聲會自動停止，顯示幕上方將出現遠端連線設備名稱，並顯示  圖示表示協作功能開啟。此外，顯示幕將出現畫中畫版型，大畫面為遠端攝影機 1 的影像，小畫面為本地端攝影機 1 的影像。利用影像源切換功能指定影像源於顯示幕上分享與協作。詳細說明請參閱“影像源切換”(32)

按下  圖示以掛斷連線。



(接續 下一頁)

會議功能 (接續)

協作功能

當用戶開啟協作功能，本地與遠端的筆跡將會同步出現在兩端的顯示幕上。任一端使用者切換影像源，將同步改變本地與遠端顯示幕為同一影像，以確保雙邊可以在同一個影像源上分享與協作。



協作開啟



協作關閉

請參閱下表說明顯示內容

設備 A (本地端)

[A]: 內容通道 (設備 A 的 CH1)

[a]: 攝影機通道 (設備 A 的 CH2)

設備 B (遠端)

[B]: 內容通道 (設備 B 的 CH1)

[b]: 攝影機通道 (設備 B 的 CH2)

設備 A			設備 B		
影像源	描述	本地端顯示	自動切換	描述	本地端顯示
	本地內容 (本地 CH1)	[A]		遠端內容 (遠程 CH1)	[A]
	本地攝影機 (本地 Ch2)	[a]		遠程攝影機 (遠程 CH2)	[a]
	本地白板	[WB]		本地白板	[WB]
	本地重播	[Play]		遠程內容 (遠程重播)	[Play]
	遠程內容 (遠程 CH1)	[B]		本地內容 (本地 CH1)	[B]
	遠程攝影機 (遠程 CH2)	[b]		本地攝影機 (本地 CH2)	[b]
	本地內容 + 遠程內容 (本地 CH1+ 遠程 CH1)	[A+B]		遠程內容 + 本地內容 (遠程 CH1+ 本地 CH1)	[A+B]
	本地內容 + 遠程攝影機 (本地 CH1+ 遠程 CH2)	[A+b]		遠程內容 + 本地攝影機 (遠程 CH1+ 本地 CH2)	[A+b]
	本地攝影機 + 遠程內容 (本地 CH2+ 遠程 CH1)	[a+B]		遠程攝影機 + 本地內容 (遠程 CH2+ 本地 CH1)	[a+B]
	本地攝影機 + 遠程攝影機 (本地 CH2+ 遠程 CH2)	[a+b]		遠程攝影機 + 本地攝影機 (遠程 CH2+ 本地 CH2)	[a+b]
	遠程攝影機 + 本地攝影機 (遠程 CH2+ 本地 CH2)	[b+a]		遠程攝影機 + 本地攝影機 (遠程 CH2+ 本地 CH2)	[a+b]
	本地內容 + 遠程攝影機 (本地 CH1+ 遠程 CH2)	[A+b]		遠程內容 + 遠程攝影機 (遠程 CH1+ 遠程 CH2)	[A+a]
	遠程內容 + 遠程攝影機 (遠程 CH1+ 遠程 CH2)	[B+b]		本地內容 + 遠程攝影機 (本地 CH1+ 遠程 CH2)	[B+a]

當掛斷連線後，顯示幕將自動回到CH1，且系統會記憶連線前的影像源。進行顯示。

(接續 下一頁)

會議模式下的顯示板型

連線初始顯示為畫中畫版型，雙邊看到大的畫面為遠端攝影機 1，小的畫面為本地攝影機 1。  
同時，影像源切換中的CH3將自動變更為遠端影像源。提供使用者可任意切換遠端的內容/攝影機1/畫中畫/內容  
雙拼/攝影機 1 雙拼/攝影機 1 畫中畫。

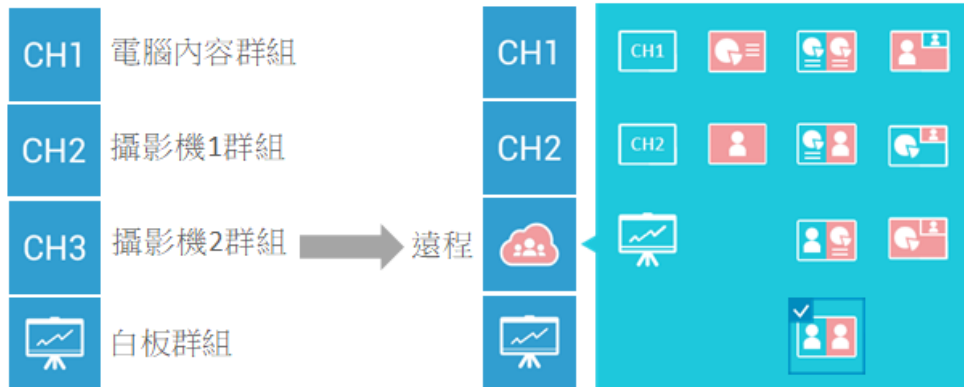

圖示	描述	顯示版型
	本地內容 (本地 CH1)	全屏
	本地攝影機 1 (本地 CH2)	全屏
	本地白板	全屏
	遠端內容 (遠程 CH1)	全屏
	遠程攝影機 1 (遠程 CH2)	全屏
	本地內容 + 遠端內容 (本地 CH1 + 遠程 CH1)	雙拼 左：本地內容 右：遠程內容
	本地內容 + 遠端攝影機 1 (本地 CH1 + 遠程 CH2)	雙拼 左：本地內容 右：遠程攝影機 1
	本地攝影機 1 + 遠端內容 (本地 CH2 + 遠程 CH1)	雙拼 左：本地攝影機 1 右：遠程內容
	本地攝影機 1 + 遠端攝影機 (本地 CH2 + 遠程 CH2)	雙拼 左：本地攝影機 1 右：遠程攝影機 1
	本地攝影機 1 + 遠端攝影機 1 (本地 CH2 + 遠程 CH2) *連線建立之後的初始預設版型	畫中畫 全屏：遠程攝影機 1 右上：本地攝影機 1
	本地內容 + 遠端攝影機 1 (本地 CH1 + 遠程 CH2)	畫中畫 全屏：本地內容 右上：遠程攝影機 1
	遠端內容 + 本地攝影機 1 (遠程 CH1 + CH2)	畫中畫 全屏：遠程內容 右上：遠程攝影機 1

## 筆跡

當本產品與互動式投影機或是觸控式螢幕連接後，用戶可在顯示幕上畫出筆跡。共支援八種顏色與四種筆跡寬度。

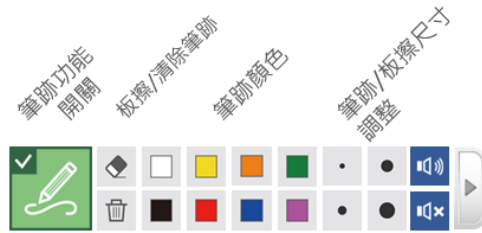

### 功能描述:

第 1 層	第 2 層	功能描述	備註
筆跡功能開關 	-	關閉：隱藏所有筆跡僅保留滑鼠 開啟：顯示隱藏之前已畫出的筆跡	
板擦 	-	清除圓形滑鼠滑過的筆跡	-
清除筆跡 	-	清除顯示屏上所有筆跡 長按 2 秒將跳出對話方塊詢問是否清除顯示屏上所有影像源筆跡	-
筆跡顏色 	8 種顏色	變更筆跡顏色：白、黑、黃、藍、綠、紅、橘、紫	-
筆跡/板擦尺寸調整 	4 種尺寸	筆跡：3/6/9/12 圖元(pixels) 板擦：16/32/48/64 圖元(pixels)	出廠默認筆跡寬度：3 圖元 (pixels) 出廠默認板擦大小：64 圖元 (pixels)

### [通知事項]



- 本產品僅支援單點觸控功能。多點觸控方式將導致無法預期的筆跡顯示結果。
- 在會議模式下，不同影像源上的筆跡將共用同一畫布，無法分開存取。

## 主音量調整

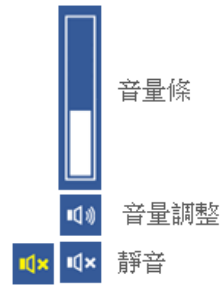
主音量條可供用戶作靜音設定或調整麥克風音量大小。



### 功能描述：

第 1 層	第 2 層	功能描述	備註
音量調整	音量大小 	點擊顯示音量條  音量條 	-  顯示音量大小 點擊任一位置可以直接跳到該音量大小
	靜音開關 	靜音與取消靜音	靜音：黃色 取消靜音：白色

## 資訊按鍵

點擊本產品前面板上的資訊按鍵，將顯示產品相關資訊，且提供 VGA輸入源水準調整、HID校正、USB控制切換與關機等功能。

### 訊息清單

項次	描述
主機名稱	提供網路其他設備辨識使用
主機描述	顯示於聯絡人選單
IP 地址	提供網頁登入位址資訊
型號	顯示本產品型號
版本	提供維護與服務資訊辨別
品牌	顯示本產品品牌資訊









### 訊息清單

關閉

VGA水準調整 | HID校正 | 轉向外埠USB主機 | 關機

(接續 下一頁)

功能描述:

按鍵	資訊與圖示	功能描述
	顯示產品相關資訊圖示 	主機名稱/ 主機描述/ IP 地址/ 型號/ 韌體版本/ 品牌
	關機圖示 	點擊可同時關閉本產品與指定的投影機
	外部 USB 主機圖示 	點擊以切換USB HID控制權到外部主機上 (例如 : PC)。當顯示幕上的影像源為CH1，則 HID 控制權將指向 Host 1(USB Type-B 1) ; 當顯示幕上的影像源為CH2，則 HID 控制權將指向 Host 2(USB Type-B 2) 當控制權切換到外部後，選單球與工具列將消失。
	HID 校正圖示 	參閱下方說明
	VGA水準調整圖示 	 調整VGA輸入源水準位置
		 調整VGA輸入源水準偏移相
關閉圖示 	關閉訊息對話方塊	

**HID 校正**：有些互動式投影機或觸控式螢幕在使用前須進行觸控位置校正。

首先將本產品連接USB滑鼠，並點擊HID 校正圖示。

觸控驅動先會顯示在對話方塊，選擇並點擊以進入校正式。

使用觸控筆或是手指依照顯示幕上的圓圈點擊進行校正，共有五個圓圈，請於30秒內點擊中心點。

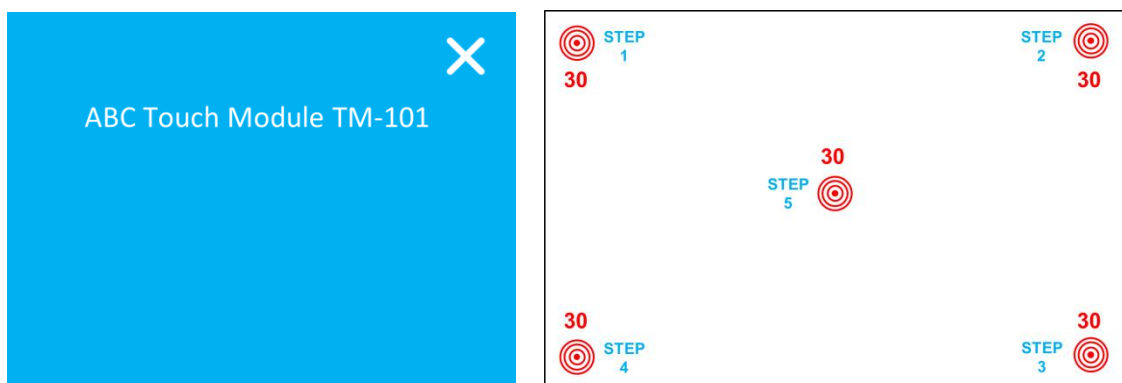

**[通知事項]**

HID 校正圖示與外部 USB 主設備圖示僅於連接互動式投影機或觸控式螢幕等HID設備後才會出現。

## 匯入影像(課程)資訊

用戶可自行編輯一個文字檔，此文字檔可以與影像同時存儲在硬碟中，並一起上傳至伺服器。請依照下列步驟操作。

1. 依照下述說明編輯文字檔並存放在USB隨身碟中
2. 檔名必須是 "lcs\_user\_config.ini"
3. 請依照下述格式編輯

"="左邊為固定文字，請在 "="右邊放入您想新增的影像資訊

[Content Information]

Title =

Organization =

Department =

Event\_date =

Semester =

Topic =

Level =

Audience =

Room =

Category =

Presenter =

Section =

Description =

4. 將USB隨身碟插入本產品前面板。系統將自動識別以上資訊，且當按下錄影按鍵後，將自動將此資料與影像一併存儲到指定硬碟中。您可透過影像管理網頁看到此影像資訊。
5. 當系統自動識別完成後，會跳出以下對話方塊。
6. 關閉視窗以繼續錄影操作。



### [通知事項]



- 可填入的文字規範：Description 1024 Unicode字元，其他的項次 256 Unicode字元
- 系統會忽略名稱前有分號“;”的項次

## 網頁功能介面

### 網頁介面概述

本產品的共有三種網頁功能介面，詳細說明如下：

使用者介面	功能描述
系統管理者	登入系統管理者進行安裝設定。請輸入預設帳戶“admin”與密碼“lcsadmin”。系統管理者擁有三種使用者介面中的最高許可權。
線上導播	若想進行攝像相關操作或於錄影中切換不同影像源，請輸入帳戶與密碼登入線上導播頁面。請與系統管理者確認正確的帳號與密碼。詳細說明請參閱“第一次登入本產品網頁”。(圖24) 擁有線上導播許可權亦可登入內容管理網頁與登入管理者網頁中與錄影相關之設定頁面。
內容管理	若您只需要觀看已錄影的檔案，請輸入帳戶與密碼登入內容管理網頁。請與系統管理者確認正確的帳號與密碼。詳細說明請參閱“第一次登入本產品網頁”。(圖24)

登入許可權	 系統管理者	 線上導播	 內容管理
系統管理者	√ (預設頁面)	√	√
線上導播	√ (僅有錄影相關頁面)	√ (預設頁面)	√
內容管理			√ (預設頁面)

#### [通知事項]

請於第一次登入後變更系統管理者 / 線上導播 / 內容管理的帳密資訊。並請小心保存您的帳密資訊。詳細說明請參閱“第一次登入本產品網頁”。(圖24)



## 系統管理

系統管理網頁提供系統管理者設定相關功能。包含多媒體接口、影像設置、存儲設置、排程設置、上傳設置、會議、系統設置、帳戶等。

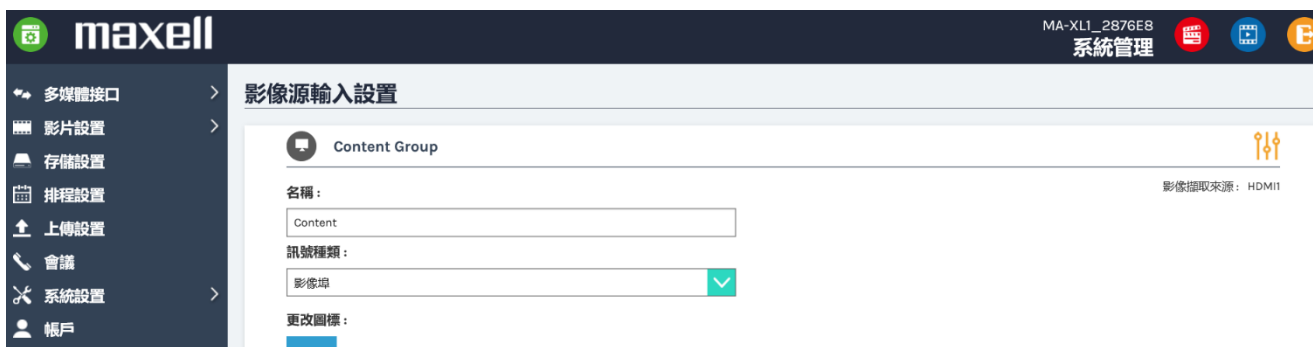

### [通知事項]

- 請注意設定檔參數的設定方式。若您未依照正確方式設定，有一定機率將發生資料遺失或損毀。
  - 在變更設定之後，建議透過設定檔匯出功能，將設定檔備份保存。備份設定檔的詳細說明請參閱“設定檔”。
- (0077)

## 多媒體接口

多媒體接口設定可協助您分派不同影像源到不同的影像通道，網路攝影機認證管理，雲台控制埠設定與音訊相關調整。詳細功能分述如下：



項目	描述
影像源輸入設置	選擇影像源以進行設定，啟動/關閉影像源圖示，與指定各通道雲台控制方式
網路攝影機管理	尋找並顯示網路攝影機列表，經由列表進行各攝影機的認證與刪除
雲台控制來源	設定RS-232通訊序列埠以控制PTZ 攝影機或其他雲台裝置
音訊設置	調整音量與增益參數

## 影像輸入源設置

本產品最高可同時處理三個影像通道。每個影像通道可接入不同影像源進行切換選擇。管理者可自行針對每個影像通道命名，預設的名稱為“Content”、“Cam 1”與 “Cam 2”。管理者也可以變更每一通道的圖示(默認圖示為CH1/CH2/CH3)。點擊圖示後，將出現所有樣式的圖示對話方塊供選擇置換。

**Content Group**

名稱:

訊號種類:

更改圖標: CH1

影像擷取來源: HDMI1

啟用	埠	外部USB主機	雲台控制來源	Address	更改圖標
<input checked="" type="checkbox"/>	HDMI1	<input type="text" value="無"/>	<input type="text" value="無設置"/>	<input type="text" value="1"/>	
<input checked="" type="checkbox"/>	HDMI2	<input type="text" value="無"/>	<input type="text" value="無設置"/>	<input type="text" value="1"/>	
<input checked="" type="checkbox"/>	HDMI3	<input type="text" value="無"/>	<input type="text" value="無設置"/>	<input type="text" value="1"/>	
<input checked="" type="checkbox"/>	HDMI4	<input type="text" value="無"/>	<input type="text" value="無設置"/>	<input type="text" value="1"/>	
<input checked="" type="checkbox"/>	VGA	<input type="text" value="無"/>	<input type="text" value="無設置"/>	<input type="text" value="1"/>	

**1 Cam1 Group**

名稱:

訊號種類:

更改圖標: CH2

IP地址:

雲台控制來源:

套用

**2 Cam2 Group**

名稱:

訊號種類:

更改圖標: CH3

協定:

主要網址:

輔助網址:

雲台控制來源:

Address:

套用

選擇要變更的圖示 ✕

	CH1	CH2	CH3	HDMI 1	HDMI 2	HDMI 3
HDMI 4	VGA	SDI 1	SDI 2	SDI 3		

選擇
取消

(接續 下一頁)

**[通知事項]**

- 建議第三通道Ch2只能指定給攝影機。若指定為其他影像源或簡報內容，可能產生影像變形或顯示異常顏色。
- 依著作權規範，若未經由版權所有者的允許而使用本產品錄製的影片將不得使用。
- 請謹慎使用攝影機進行錄影，並尊重被拍攝人事物的相關隱私權、肖像權、版權等問題。事先請自行透過合法方式取得當事人同意，以避免違反上述法規。若有違法情事，請自行負責，本公司針對非法使用本產品而違反隱私權、肖像權、版權等狀況，將不負連帶法律責任。

## Content Group / Cam 1 Group / Cam 2 Group

影像源可選擇影像埠、網路攝影機,或網路編碼器。

### Content Group

名稱:

Content

訊號種類:

影像埠

影像埠

網路攝影機

網路編碼器

項次	描述																																													
影像埠	<p>在啟用中打勾以啟動不同視訊連接埠。本產品支援HDMI, VGA與SDI三種影像埠供選擇。</p> <ul style="list-style-type: none"> <li>Content Group: 可選擇 HDMI 1/ HDMI 2/ HDMI 3/HDMI 4/ VGA</li> <li>Cam-1 Group: 可選擇 HDMI 1/ HDMI 2/ HDMI 3/HDMI 4/ SDI 1/ SDI 2</li> <li>Cam-2 Group: 可選擇 SDI 3</li> </ul> <p>當透過USB type B與PC連接, 請指定外部USB主機為USB 1或USB 2</p> <p>更改圖標:</p> <p>CH1</p> <table border="1"> <thead> <tr> <th>啟用</th> <th>埠</th> <th>外部USB主機</th> <th>雲台控制來源</th> <th>Address</th> <th>更改圖標</th> </tr> </thead> <tbody> <tr> <td><input checked="" type="checkbox"/></td> <td>HDMI1</td> <td>USB1</td> <td>串列埠</td> <td>1</td> <td>HDMI 1</td> </tr> <tr> <td><input checked="" type="checkbox"/></td> <td>HDMI2</td> <td>無</td> <td>無設置</td> <td>1</td> <td>HDMI 2</td> </tr> </tbody> </table> <p>通知事項: 當HDMI1~4中任一被指定在CH2, 該埠將不會出現在CH1供選擇</p> <p>1 Cam1 Group</p> <p>名稱:</p> <p>Cam1</p> <p>訊號種類:</p> <p>影像埠</p> <p>更改圖標:</p> <p>CH2</p> <table border="1"> <thead> <tr> <th>啟用</th> <th>埠</th> <th>外部USB主機</th> </tr> </thead> <tbody> <tr> <td><input checked="" type="checkbox"/></td> <td>HDMI3</td> <td>無</td> </tr> <tr> <td><input checked="" type="checkbox"/></td> <td>HDMI4</td> <td>無</td> </tr> <tr> <td><input checked="" type="checkbox"/></td> <td>SDI1</td> <td>無</td> </tr> <tr> <td><input checked="" type="checkbox"/></td> <td>SDI2</td> <td>無</td> </tr> </tbody> </table> <p>Content Group</p> <p>名稱:</p> <p>Content</p> <p>訊號種類:</p> <p>影像埠</p> <p>更改圖標:</p> <p>CH1</p> <table border="1"> <thead> <tr> <th>啟用</th> <th>埠</th> <th>外部USB主機</th> </tr> </thead> <tbody> <tr> <td><input checked="" type="checkbox"/></td> <td>HDMI1</td> <td>USB1</td> </tr> <tr> <td><input checked="" type="checkbox"/></td> <td>HDMI2</td> <td>無</td> </tr> <tr> <td><input checked="" type="checkbox"/></td> <td>VGA</td> <td>無</td> </tr> </tbody> </table> <p>啟用</p> <p>啟用</p>	啟用	埠	外部USB主機	雲台控制來源	Address	更改圖標	<input checked="" type="checkbox"/>	HDMI1	USB1	串列埠	1	HDMI 1	<input checked="" type="checkbox"/>	HDMI2	無	無設置	1	HDMI 2	啟用	埠	外部USB主機	<input checked="" type="checkbox"/>	HDMI3	無	<input checked="" type="checkbox"/>	HDMI4	無	<input checked="" type="checkbox"/>	SDI1	無	<input checked="" type="checkbox"/>	SDI2	無	啟用	埠	外部USB主機	<input checked="" type="checkbox"/>	HDMI1	USB1	<input checked="" type="checkbox"/>	HDMI2	無	<input checked="" type="checkbox"/>	VGA	無
啟用	埠	外部USB主機	雲台控制來源	Address	更改圖標																																									
<input checked="" type="checkbox"/>	HDMI1	USB1	串列埠	1	HDMI 1																																									
<input checked="" type="checkbox"/>	HDMI2	無	無設置	1	HDMI 2																																									
啟用	埠	外部USB主機																																												
<input checked="" type="checkbox"/>	HDMI3	無																																												
<input checked="" type="checkbox"/>	HDMI4	無																																												
<input checked="" type="checkbox"/>	SDI1	無																																												
<input checked="" type="checkbox"/>	SDI2	無																																												
啟用	埠	外部USB主機																																												
<input checked="" type="checkbox"/>	HDMI1	USB1																																												
<input checked="" type="checkbox"/>	HDMI2	無																																												
<input checked="" type="checkbox"/>	VGA	無																																												

(接續 下一頁)

項次	描述
網路攝影機	<p><b>依照IP地址選擇攝影機：</b>在下拉式選單中選擇一網路攝影機作為影像來源。此攝影機必須以通過認證且與本產品已接好並開機。</p> <p>通知事項：網路攝影機必須先通過認證才會出現在下拉式選單中。詳細請參閱“網路攝影機管理” (📖55)</p> <div style="border: 1px solid #ccc; padding: 10px;"> <p><b>1 Cam1 Group</b></p> <hr/> <p>名稱：  <input type="text" value="Cam1"/></p> <p>訊號種類：  <input type="text" value="網路攝影機"/> ✓</p> <p>更改圖標：  <input type="text" value="CH2"/></p> <p>IP地址：  <input type="text" value="192.168.11.85(CI-230) 已連接"/> ✓</p> <p>雲台控制來源：  <input type="text" value="經由網路"/> ✓</p> <p style="text-align: center;"><input type="button" value="套用"/></p> </div>
編碼器	<p><b>選擇串流協議：</b>本產品支援的串流協定有RTP, RTSP, RTMP。輸入編碼器或伺服器提供的主要與輔助網址，主要網址的串流將提供錄影與直播的影像使用；輔助網址的串流將提供作為線上導播網頁的預覽影像。</p> <div style="border: 1px solid #ccc; padding: 10px;"> <p><b>2 Cam2 Group</b></p> <hr/> <p>名稱：  <input type="text" value="Cam2"/></p> <p>訊號種類：  <input type="text" value="網路編碼器"/> ✓</p> <p>更改圖標：  <input type="text" value="CH3"/></p> <p>協定：  <input type="text" value="RTSP"/> ✓</p> <p>主要網址：  <input type="text" value="192.168.11.201/h264"/></p> <p>輔助網址：  <input type="text" value=""/></p> <p>雲台控制來源：  <input type="text" value="串列埠"/> ✓</p> <p>Address：  <input type="text" value="1"/></p> <p style="text-align: center;"><input type="button" value="套用"/></p> </div>

**雲台控制來源：**本產品提供兩種雲台控制方式，經由網路或序列介面  
 序列介面：用於本產品透過RS-232與PTZ攝像頭連接時。詳細說明請參閱“雲台控制埠”。 (📖56)  
 經由網路：此選項僅適用於網路攝影機符合ONVIF profile S規範時

## 進階設定

提供影像預覽與該影像輸入裝置其他錄影相關設定。當影像輸入設置完成之後，點擊圖示即可進入進階設定頁面。以PTZ攝影機為例，畫面調整、九個方向鍵的控制台、移動速度、變焦控制以及八個預設點選擇與設定。

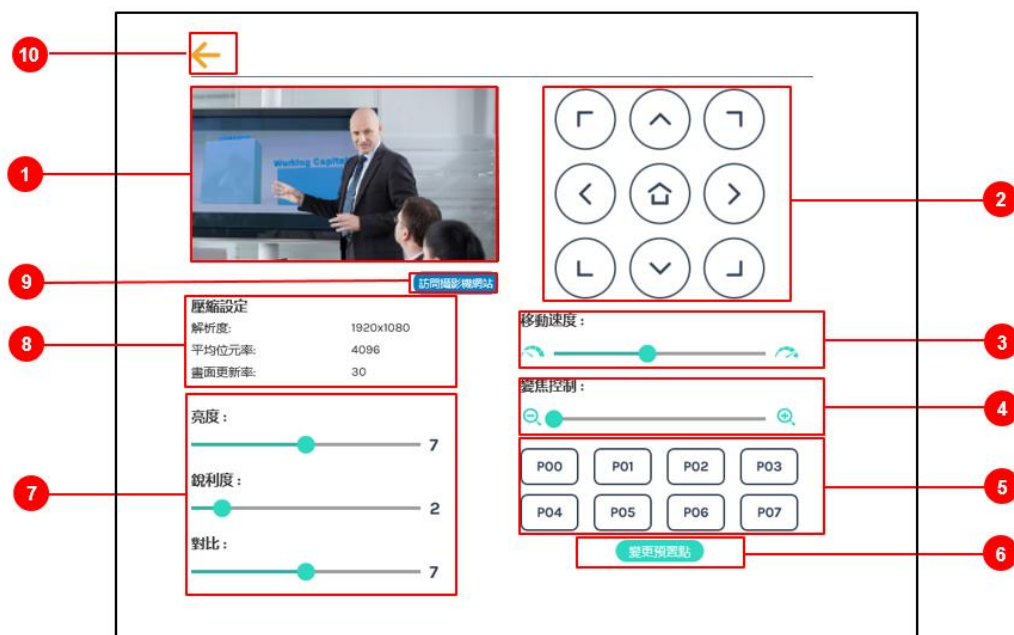

項次.	描述
①	影像輸入源預覽
②	方向鍵控制台：點擊方向鍵圖示可控制雲臺上下左右轉動
③	移動速度：向左或向右調整以設定雲台轉速，向右為加速。
④	變焦控制：點擊兩側圖示或拖拉調整條以進行縮放，向右為放大。
⑤	預設點：點擊任一圖示可讓雲台轉動至預設點。
⑥	變更預置點：點擊圖示以變更預設點。選擇P01~P08，透過方向鍵將雲台移動到新的位置，且進行適當縮放調整。點擊套用完成變更或按取消變更。
⑦	亮度、銳利度和對比：拖拉調整鍵往左或右以進行影像的畫面調整。
⑧	影像壓縮訊息：顯示攝影機的影像壓縮設定值
⑨	訪問攝影機網頁：點擊圖示可進入攝影機管理網頁，進行攝影機相關設定。請參閱攝影機說明書以取得帳戶、密碼與設定說明等資訊，並輸入對話方塊中以進行認證。
⑩	點擊左上方  圖示可回到上一頁

\* ⑦ - ⑨ 僅顯示於當“訊號種類”選擇為“網路攝影機”時。

④ 的調整條僅能在“雲台控制來源”選項中選擇為“經由網路”時，才能啟動控制。

## 網路攝影機管理

網路攝影機管理網頁可刷新與顯示網路攝影機列表。本產品在開機時會自動查找位於同一內網的所有網路攝影機並列於表中。您也可以點擊刷新圖示再次手動查找。

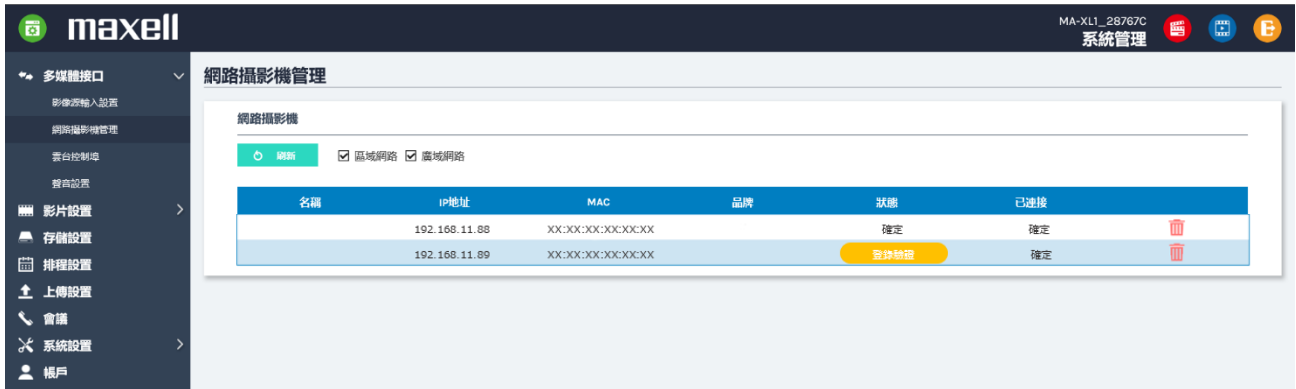

點擊登錄驗證圖示將跳出使用者與密碼對話方塊。

### 登入驗證

使用者名稱:

密碼:

認證

輸入攝影機的使用者名稱與密碼以完成驗證。

驗證通過後，狀態列將顯示確定。當訊號種類設定為網路攝影機時，此驗證過的攝影機IP位址將出現在下拉式選單中供選擇。

### [通知事項]

- 點擊刷新後若無法查找到您的攝影機，此攝影機有可能不相容於標準 ONVIF協定。若此攝影機支援RTSP編碼，您可以嘗試至“訊號種類”中選擇“編碼器”，參考攝影機說明書，找到攝影機的RTSP串流網址。然後將網址填入編碼器設定的主要與輔助網址欄位中。
- 若攝影機設定網頁中的 ONVIF驗證功能關閉，亦可能造成驗證失敗。請開啟後再嘗試一次。

## 雲台控制埠

本產品提供 PTZ 攝影機的網頁控制功能。再進行設定之前，請先瞭解您的PTZ攝影機的RS-232設定方式。請先確認下述資訊：

協定：本產品提供 VISCA, PELCO-D, PELCO-P 三種協定供選擇



鮑率：包含 2400, 4800, 9600, 115200



## 音訊設置

選擇輸入源並調整音量。若點擊默認圖示將回到出廠預設值



**輸入音量控制：**針對不同音訊來源進行音量調整。調整範圍為 0-125。音量條數位代表目前聲音的能量值。此外，您也可以點擊  圖示設定為靜音。點擊  以進入高級設定。

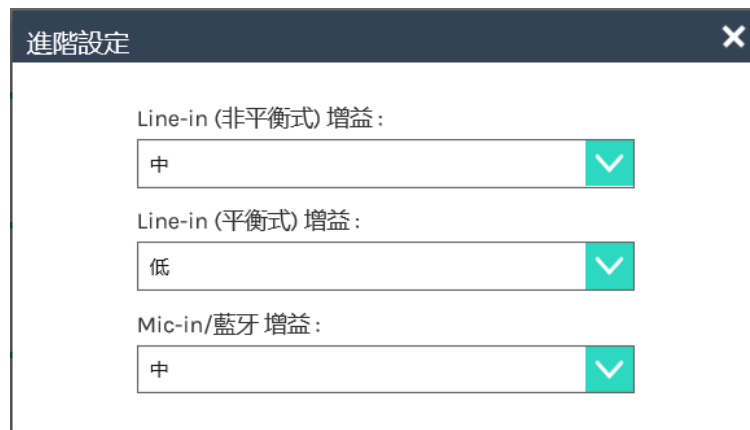

高級設定包含非平衡式線路輸入增益、平衡式線路輸入增益、麥克風與藍芽增益供調整。

(接續 下一頁)



## 音訊設置 (接續)

**錄影音量控制**：用以調整錄影與直播的音量。調整範圍為 0-125。音量條數位代表目前聲音的能量值。

### 錄影音量控制

錄影/直播 音源輸出



現在音量



**輸出音量調整**：調整輸出音量（透過 HDMI/音訊輸出/藍芽音訊）。另有音訊環路輸出功能開關。

### 輸出音量控制

HDMI/Line-out/藍牙音源



聲音環路輸出：



套用

#### [通知事項]

若麥克風透過藍芽輸出，則只支援單音輸出，非身歷聲。

## 影像設置

影像設置包含錄影設置、串流設置、內容設置與主題。功能詳述如下：



項次	描述
錄影設置	包含編碼器設置、知識點設置與錄影檔案名設置
串流設置	包含編碼器設置與串流服務設定
內容設置	編輯影像資訊，與 MP4 影像夾帶上傳或下載
主題	疊加與底圖的上傳與設定

### 錄影設置

#### 錄影設置

**編碼器設置**

錄影模式：

壓縮設定：

前置USB儲存：

循環錄影：

全高清  
 解析度： 1920x1080  
 平均位元率： 4 Mbps  
 畫面更新率： 30  
 GOP： 30  
 H.264 編碼格式： high profile  
 聲音位元率： 256 Kbps  
 聲音取樣率： 44.1 KHz

#### 編碼器設置

項次	描述
錄製模式	可設定為 電影模式(MP4)、電影/資源模式(MP4)、關閉
壓縮設定	共有七種預設壓縮配置供選擇 (請參閱下表)。網頁右方有詳細參數說明。您也可以選擇“用戶自訂義”以進行進階設定
前置USB儲存	開啟或關閉產品前置USB儲存功能。請先確認您使用的USB隨身碟可以正常讀寫，且具備足夠錄影空間。
循環錄影	開啟或關閉循環錄影功能。

完成設定後請記得點擊“套用”。

(接續 下一頁)

**[通知事項]**

- 不論開啟或關閉前置USB儲存功能，使用者仍然可以儲存截屏檔案至前置USB隨身碟。
- 儲存在前置USB裝置的錄影檔將可以在其他設備中進行播放。

**7種預設壓縮配置說明：**

預設配置名稱	解析度/ 平均位元速率	建議應用描述
全高清	1080p/ 4Mbps	適合動態情境且有較大的本地硬碟空間
網際網路全高清	1080p/ 3Mbps	適合一般情境且有一般的本地硬碟空間
高清	720p/ 2Mbps	適合靜態情境且有較小的本地硬碟空間
網際網路高清	720p/ 1.5Mbps	適合透過網際網路直播情境
標清	480p/ 800kbps	適合透過網際網路直播的靜態情境
移動網際網路標清	480p/ 500kbps	適合透過移動裝置觀看的直播情境
用戶自訂義	<p>點擊  圖示呼叫設定對話方塊，設定後點擊保存。</p>	

## 知識點設置

項次	描述																										
自動添加	<p>若您想于錄影時讓系統自動添加知識點，請選擇開啟本功能。 關於知識點產生時機與條件，請參閱下表</p> <p><b>知識點設定</b></p> <hr/> <p><b>自動添加：</b></p> <p><input type="checkbox"/> off</p> <p><b>套用</b></p> <p>其他添加條件</p> <table border="1"> <thead> <tr> <th>自動添加設定</th> <th>功能</th> <th>添加時機</th> </tr> </thead> <tbody> <tr> <td rowspan="4">開啟</td> <td>Presentation tool</td> <td>切換簡報頁數</td> </tr> <tr> <td>影像切換</td> <td>每次影像切換後</td> </tr> <tr> <td>重播模式</td> <td>進入/離開重播模式</td> </tr> <tr> <td>會議模式</td> <td>連線建立/ 結束時</td> </tr> <tr> <td rowspan="5">開啟或關閉</td> <td>選單球</td> <td>點擊截屏</td> </tr> <tr> <td>重播模式</td> <td>點擊截屏</td> </tr> <tr> <td>線上導播網頁</td> <td>點擊截屏</td> </tr> <tr> <td>線上導播網頁-Presenter</td> <td>輸入文字並點擊截屏</td> </tr> <tr> <td>移動裝置控制網頁</td> <td>輸入文字並點擊截屏</td> </tr> <tr> <td></td> <td>內容管理</td> <td>新增/刪除 知識點</td> </tr> </tbody> </table>	自動添加設定	功能	添加時機	開啟	Presentation tool	切換簡報頁數	影像切換	每次影像切換後	重播模式	進入/離開重播模式	會議模式	連線建立/ 結束時	開啟或關閉	選單球	點擊截屏	重播模式	點擊截屏	線上導播網頁	點擊截屏	線上導播網頁-Presenter	輸入文字並點擊截屏	移動裝置控制網頁	輸入文字並點擊截屏		內容管理	新增/刪除 知識點
自動添加設定	功能	添加時機																									
開啟	Presentation tool	切換簡報頁數																									
	影像切換	每次影像切換後																									
	重播模式	進入/離開重播模式																									
	會議模式	連線建立/ 結束時																									
開啟或關閉	選單球	點擊截屏																									
	重播模式	點擊截屏																									
	線上導播網頁	點擊截屏																									
	線上導播網頁-Presenter	輸入文字並點擊截屏																									
	移動裝置控制網頁	輸入文字並點擊截屏																									
	內容管理	新增/刪除 知識點																									

## 添加錄影檔案名稱的前綴字串

項次	描述
首碼字串設置	<p>輸入的文字將被添加為錄影影像檔案名的首碼字串，供上傳或下載。</p> <p><b>錄影檔案名稱設定</b></p> <hr/> <p><b>前綴：</b></p> <p><input type="text"/></p> <p><b>套用</b></p>

## 串流設置

串流壓縮配置可以不同於錄影的壓縮配置。一般來說，為了網路影像傳輸的流暢性，特別是透過網際網路傳輸，使用者需要較低的平均位元速率與解析度。本功能提供使用者調整壓縮配置以適用於各種網路環境。

### 編碼器設置：





項次	描述
壓縮設定	<p>共有七種預設串流壓縮配置。依照需求選擇任一配置，詳細資訊將出現在網頁右方。 設定完成請記得按下“套用”。</p> <p><b>編碼器設置</b></p> <hr/> <p><b>壓縮設定：</b></p> <div style="display: flex; justify-content: space-between;"><div style="border: 1px solid #ccc; padding: 5px; width: 80%;"><p>互聯網高清 <span style="float: right;">✓</span></p><hr/><p>全高清</p><p>互聯網全高清</p><p>高清</p><p>互聯網高清</p><p>標清</p><p>行動網路標清</p><p>使用者自訂</p></div><div style="width: 15%; text-align: right;"><p>互聯網高清</p><p>解析度： 1280x720</p><p>平均位元率： 1.5 Mbps</p><p>H.264 編碼格式： high profile</p></div></div> <p>點擊  圖示呼叫設定對話方塊，設定後點擊“保存”。</p> <div style="border: 1px solid #ccc; padding: 10px; width: fit-content; margin: 10px auto;"><p><b>使用者自訂</b> <span style="float: right;">✕</span></p><hr/><p>解析度：</p><div style="border: 1px solid #ccc; padding: 2px; display: flex; justify-content: space-between;"><span>1280x720</span><span>✓</span></div><p>平均位元率：</p><div style="border: 1px solid #ccc; padding: 2px; display: flex; justify-content: space-between;"><span>1.5 Mbps</span><span>✓</span></div><p>H.264 編碼格式：</p><div style="border: 1px solid #ccc; padding: 2px; display: flex; justify-content: space-between;"><span>high profile</span><span>✓</span></div><p style="text-align: center; margin-top: 10px;"><span style="background-color: #2e8b57; color: white; padding: 5px 15px; border-radius: 3px;">保存</span></p></div>

#### [通知事項]

- 本產品並未針對串流進行加密，請自行採取其他保密方式。
- 串流壓縮配置不能高於錄影壓縮配置。  
例如：若您選擇高清作為錄影配置，則最高串流壓縮配置為高清，無全高清選項供選擇。
- 關於七種壓縮配置，請參閱“錄影設置”。(📖58)

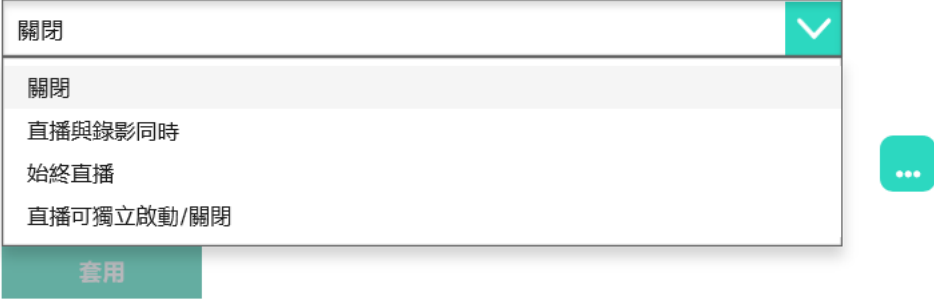
(接續 下一頁)

## 串流設置

項次	描述
串流服務	<p>共有四種串流控制服務供選擇</p> <p>關閉 : 關閉串流</p> <p>直播與錄影同時 : 串流的啟動與關閉控制圖示與錄影一致。</p> <p>始終直播 : 串流的啟動/關閉與產品開關機一致</p> <p>直播可獨立啟動/關閉 : 錄影與串流啟動/關閉由不同功能圖示控制。串流開啟/關閉經由 LIVE 圖示控制，獨立於錄影控制。</p> <p><b>串流設置</b></p> <hr/> <p><b>串流服務：</b></p> 
網址	<p>在欄位中輸入串流伺服器的網址。有些RTMP串流伺服器分開提供伺服器主機網址段與串流金鑰。請將伺服器主機網址段與串流金鑰兩串文字以斜杠"/"串接起來。</p> <p>點擊  以開啟RTMP伺服器驗證對話方塊並輸入用戶名稱與密碼</p> <p><b>網址：</b></p>  <p><b>進階設定</b> </p>  <p>協定 本產品支援的直播協定有RTP與RTMP，網址的格式說明如下：</p> <p>RTMP : 剪貼您的CDN (內容遞送網路)或伺服器管理者所提供的伺服器網址與串流金鑰於空白欄位中。格式為：rtmp://伺服器網址/串流金鑰</p> <p>RTP : 輸入串流目的的 IP 地址與通訊埠數位。格式為：rtp://IP地址 : 通訊埠數位。 例如：rtp://226.10.24.32:7000</p>

**[通知事項]**

- LIVE 圖示位於線上導播與移動裝置控制網頁功能網頁中 (☎82,104)
- 請參閱串流伺服器說明，以找到正確的網址

## 內容設置

本產品提供 15 種使用者自訂的欄位，作為影像檔案的內容說明。

包含：Title, Organization, Department, Event\_Date, Semester, Topic, Level, Audience, Room, Category, Presenter, Section, Descriptions

“Descriptions”可輸入 256 Unicode 字元，其他欄位可輸入 24 Unicode 字元

這些文字資訊將與錄影檔案一起存儲供上傳與下載。

### [通知事項]

本設定不會套用在指定硬碟中現存的錄影檔案。只會套用在即將錄影的檔案中。若想要編輯或是檢查線存檔案的內容資訊，請參閱“內容管理”。(☞95)

**內容設置**

**內容設置**

Title :

Organization :

Department :

Event\_date :







Semester :

Topic :

Level :

## 主題

本產品提供三種疊加以及底圖供使用者作錄影選擇。使用者也可以自行設計並上傳使用。管理者設置頁面提供圖檔的添加與刪除，若錄影時想選擇套用，請經由線上導播網頁操作。詳細說明請參閱“疊加/底圖選擇”。(92)

項次	描述
疊加	<p>提供使用者選擇和刪除疊加檔案。或是點擊[+]圖示，在對話方塊中選擇檔案上傳以供選擇。</p> <p>疊加 </p> <hr/>  <p></p>
底圖	<p>提供使用者選擇和刪除底圖檔案。或是點擊[+]圖示，在對話方塊中選擇檔案上傳以供選擇。</p> <p>底圖 </p> <hr/>  <p></p>

### [通知事項]

- 疊加檔案必須是PNG格式，最大尺寸為 1920px x 1080px
- 底圖檔案必須是PNG格式，最大尺寸為 1920px x 1080px



## 存儲設置

提供管理者選擇本地儲存來源，顯示內置硬碟資訊應提供格式化功能。

介面	硬碟名稱	品牌	容量	可用空間	格式化
SATA	內置硬碟 (SATA HDD)	ATA WDC WD10SPZX-22Z	916.89 GB	916.20 GB	格式化

### 錄影硬碟設置

項次	描述
本地存儲	提供選項為內置硬碟與外接USB隨身碟，若選擇外接USB隨身碟，則檔案將存儲於後面板的 USB介面
硬碟資訊	顯示硬碟資訊、容量、可用空間等。 格式化：本產品提供管理者連接外部USB隨身碟或外接硬碟於後背板的USB孔以取代內置硬碟。然而，使用前請使用格式化功能以確保讀寫效能優化。

### 通告

- 本產品只支援MBR格式的磁片區，不支援GPT格式。GPT格式的硬碟或USB隨身碟將無法使用。

### [通知事項]

- 因為格式化功能會覆寫硬碟中所有現存資料，格式化前請確認硬碟中所有資料已進行備份。
- 建議將已錄製的影像於24小時內上傳至您的伺服器。內置硬碟僅提供暫時的存儲空間。原廠將不保證您錄影資訊不遺失。因此，當有重要錄影需求時，建議用兩台設備錄影，並記得備份檔案。關於備份上傳檔案的詳細說明請參閱“上傳”。(P68)
- 本產品支援USB隨身碟格式：FAT32, NTFS, EXT2, EXT3, or EXT4，且僅支援容量小於2TB。的USB隨身碟或USB硬碟

## 排程設置

支援三種排程來源進行錄影。

可通過Opencast伺服器進行排程、手動日曆匯入、週期性日曆匯入。

排程設置

排程來源:

- 通過Opencast伺服器進行排程
- 通過Opencast伺服器進行排程
- 手動日曆匯入
- 週期性日曆匯入

(接續 下一頁)

排程設置

項次	描述
<p>透過Opencast伺服器進行排程</p>	<p>透過Opencast伺服器的介面設定錄影排程。本產品可週期性同步伺服器的排程設定。輸入錄影設備名稱、用戶名稱、密碼與伺服器URL等資訊。</p> <p>錄影設備名稱 : 可用來在Opencast伺服器介面識別本產品名稱            用戶名稱 : 您在 Opencast 伺服器的帳戶            密碼 : 您的 Opencast 伺服器的密碼            URL : Opencast 伺服器的網址</p> <p><b>排程設置</b> </p> <hr/> <p><input checked="" type="checkbox"/> <b>兩個連續的排程，建議間隔最少5分鐘</b></p> <p>排程來源：  <input type="text" value="通過Opencast伺服器進行排程"/> </p> <p>錄影設備名稱：  <input type="text" value="MA-XL1_2876E8"/></p> <p>使用者名稱：  <input type="text"/></p> <p>密碼：  <input type="password"/></p> <p>URL：  <input type="text"/></p> <p><b>套用</b></p> <ol style="list-style-type: none"> <li>1. 按下套用後，本產品會嘗試與 Opencast伺服器連線，連線成功將顯示套用成功資訊。若顯示失敗，請確認網路環境或聯絡您的 opencast 伺服器管理員。</li> <li>2. 設定完成後，進入Opencast 伺服器的管理者介面，確認是否本產品已註冊成功。</li> </ol>
<p>手動日曆匯入</p>	<p>手動匯入iCalendar檔案 </p> <p><b>排程設置</b> </p> <hr/> <p><input checked="" type="checkbox"/> <b>兩個連續的排程，建議間隔最少5分鐘</b></p> <p>排程來源：  <input type="text" value="手動日曆匯入"/> </p> <p>匯入設定檔。 </p> <p><b>匯入</b></p> <p><b>套用</b></p> <ol style="list-style-type: none"> <li>1. 按下匯入後跳出選擇檔案對話方塊</li> <li>2. 從您的PC中選擇欲匯入的iCalendar檔案。檔案必須是 *.ics 的副檔名。點擊開啟。</li> <li>3. 點擊 套用。排程將被匯入本產品資料庫中，點擊右方  圖示可顯示匯入的排程資訊。</li> </ol>

(接續 下一頁)

項次	描述
週期性日曆匯入	<p>系統週期性同步伺服器以自動匯入iCalendar檔案 在URL欄位輸入您 iCalendar排程的網址。</p> <p>點擊套用。排程將被自動同步到本產品資料庫中，點擊右方  圖示可顯示匯入的排程資訊。</p> <p><b>排程設置</b> </p> <hr/> <p><input checked="" type="checkbox"/> 兩個連續的排程，建議間隔最少5分鐘</p> <p>排程來源：</p> <p>週期性日曆導入 </p> <p>URL：</p> <p><input type="text"/> </p> <p><input type="button" value="套用"/></p>

#### [通知事項]

本產品不支援排程的週期性事件設定，只支持單次事件。此外，兩個重複事件亦為無效設定。當兩個事件設定時間有重疊狀況時，系統將優先處理起始時間較早的排程，起始時間較晚的排程事件將無法啟動。

點擊 ：開啟排程事件列表

**排程設置**



日期	开始时间	结束时间	主讲人	教室/室	标题	说明
2019-02-22	20:30:00	21:30:00	Hibert.com_fcj38jm...		Busy	
2019-02-23	09:30:00	10:30:00	Hibert.com_fcj38jm...		Busy	
2019-02-23	18:00:00	19:00:00	Hibert.com_fcj38jm...		Busy	

關於影像內容資訊：

當使用者在伺服器的操作介面設定影像相關內容，則該資訊將會被同步與該排程的影像一併錄製並保存。

(接續 下一頁)

排程設置 (接續)

Opencast	iCAL	管理頁面的內容設置
Title	SUMMARY	Title
Description	Description	Description
Location = Capture Device = 主機描述	LOCATION	Room
Presenter (1st)	1. ATTENDEE (mail to) 2. ORGANIZER (mail to)	Presenter
Start	DTSTART	Start_Time
End	DTEND	End_Time

錄影中止

當排程錄影模式開啟，您將無法經由前面板按鈕，以及顯示幕上工具列的停止錄影圖示停止錄影。只能經由本設定頁面的停止鍵停止錄影工作。

上傳

本產品提供管理者將錄影檔案上傳伺服器的設定。另提供連線測試功能，設定完成後請點擊圖示測試是否連線成功。

項次	描述
自動上傳	共有“關閉”、開啟“錄影完成後立即上傳” 請依照上傳目的設備需求填入設定參數
模式	選擇上傳伺服器類型：FTP/SFTP/Kaltura/Panopto/OpenCast HTTP/OpenCast HTTPS 關於Kaltura / Panopto / OpenCast等操作方式，請參考各伺服器的操作說明。
IP 地址與埠	請輸入伺服器相關配置
資料夾	指定上傳目的地資料夾
認證	選擇認證類型：正常 或 匿名
連線測試	設定完成後請點擊圖示以顯示連線結果。

設定完成後請記得點擊套用

上傳狀態與結果會顯示在內容管理網頁。(095)

## 會議

本產品支援一對一視訊會議功能。兩個不同地方的用戶可分別透過該位置的設備，以網際網路連接做雙向溝通。本功能設定依照伺服器—用戶端架構。最多可提供100個設備加入同一個會議伺服器群組。每一台設備的聯絡人選單可顯示其他最多 99個設備的名稱，但同一時間只允許一組設備進行會議功能。

若要設定本機為伺服器，需在下拉式選單指定為“本地主機”。  
當設定本機為用戶端，請在下拉式選單中指定為“外部主機”。

會議

會議設置

會議服務：  
本地主機

埠：  
5070

保存

聯絡人列表

清除所有

主機描述	MAC	IP	設備
MA-XL1	3C:87:92:287618	110.0.2	v8.0.140

編碼器設置

編碼器設定：  
會議主用音

保存

會議服務資訊

主機描述：

會議安全規格

- 編碼器：1800x1080
- 平均位元率：1.5 Mbps
- 最高位元率：30
- GOP：30
- H.264 編碼格式：high profile
- 聲音位元率：256 Kbps
- 聲音取樣率：44.1 KHz

(接續 下一頁)

會議設置:

項次	描述								
會議設置	<p>本地主機 : 設定本機為會議服務主機，埠為5070                      連絡人列表 : 列出同一聯繫群組中的其他設備。點擊"清除所有"以清除所有已登錄的設備，                      联系人列表將會被清空。</p> <div style="border: 1px solid #ccc; padding: 10px;"> <p><b>會議</b></p> <hr/> <p><b>會議設置</b></p> <p>會議服務:</p> <div style="border: 1px solid #ccc; padding: 2px; display: flex; justify-content: space-between; align-items: center;"> <span>本地主機</span> <span style="color: green;">▼</span> </div> <p>埠:</p> <div style="border: 1px solid #ccc; padding: 2px; width: 100%;">5070</div> <div style="text-align: right; margin-top: 5px;"> <div style="background-color: #00a651; color: white; padding: 5px 10px; border-radius: 3px;">套用</div> </div> </div> <hr/> <p><b>聯繫人列表</b></p> <div style="text-align: right; margin-bottom: 5px;"> <div style="background-color: #00a651; color: white; padding: 2px 5px; border-radius: 3px;">清除所有</div> </div> <table border="1" style="width: 100%; border-collapse: collapse; text-align: center;"> <thead> <tr style="background-color: #0070c0; color: white;"> <th style="width: 30%;">主機描述</th> <th style="width: 20%;">MAC</th> <th style="width: 20%;">版本</th> <th style="width: 30%;">韌體</th> </tr> </thead> <tbody> <tr> <td>MA-XL1</td> <td>3C-B7-92-28-76-E8</td> <td>1.101.2</td> <td>v8.0.149</td> </tr> </tbody> </table>	主機描述	MAC	版本	韌體	MA-XL1	3C-B7-92-28-76-E8	1.101.2	v8.0.149
主機描述	MAC	版本	韌體						
MA-XL1	3C-B7-92-28-76-E8	1.101.2	v8.0.149						

**會議設置**

---

會議服務:

外部主機
▼

IP地址:

192.168.0.11

埠:

5070

套用

(接續 下一頁)

## 編碼器設置

項次	描述
壓縮設定	<p>會議串流的壓縮設置可與錄影/直播流進行不同設定。會議流擁有另外七種預設配置供選擇。選擇任一個可以在網頁右方看到詳細的參數說明。您也可以選擇“用戶自訂義”以進行進階設定。</p> <p><b>編碼器設置</b></p> <hr/> <p><b>壓縮設定：</b></p> <p>會議全高清 <input checked="" type="checkbox"/></p> <p><input type="button" value="套用"/></p> <p style="text-align: right;">會議全高清            解析度： 1920x1080            平均位元率： 1.5 Mbps            畫面更新率： 30            GOP： 30            H.264 編碼格式： high profile            聲音位元率： 256 Kbps            聲音取樣率： 44.1 KHz</p>

## 七種會議串流壓縮設定：

預設配置名稱	解析度/ 平均位元速率	建議應用描述
網際網路全高清	1080p/ 3Mbps	動態情境且頻寬充足，具備高畫質與解析度的音影像品質
會議全高清	1080p/ 1.5Mbps	一般情境且足夠頻寬，具備高解析度影像品質
網際網路高清	720p/ 1.5Mbps	靜態情境且足夠頻寬，具備高清解析度影像品質
會議高清	720p/ 1.2Mbps	適合一般網路環境，具備高清解析度影像品質
標清	480p/ 800kbps	有限頻寬，具備可接受解析度的音影像品質
移動標清	480p/ 500kbps	有限頻寬，具備可接受解析度的音影像品質
用戶自訂義	<p>點擊  圖示呼叫設定對話方塊，設定後點擊保存。</p>	

(接續 下一頁)

會議 (接續)

會議服務資訊

項次	描述
主機描述	顯示會議主機描述，顯示於聯絡人選單 欲變更主機描述請至“系統設置”(☰73)
版本	顯示會議服務版本



## 系統設置

系統設置功能包含本系統資訊與基本設定。功能說明如下：



項次	描述
系統設置	包含主機識別、日期時間、設定檔與開機圖。
網路	IP分派方式設定
設定檔	匯出 / 匯入設定檔 與重置
服務	顯示目前韌體版本、韌體升級、下載系統紀錄與重啟等功能。
顯示設定	本地端顯示相關設定

### 系統設置

#### 主機識別

提供管理者變更主機名稱與描述。請記得於設定完成後點擊“套用”。

項次	描述
主機名稱	為其他網絡設備識別的網路名稱。 <b>主機識別</b> <b>主機名稱：</b> <input type="text" value="MA-XL1"/> <small>主機名稱輸入需遵循RFC-952網域名稱規範</small>
主機描述	會議模式中，提供其他設備識別的本地主機名稱。 <b>主機描述：</b> <input type="text" value="MA-XL1_R201"/>
顯示其他系統訊息	品牌、型號、序號與MAC訊息 <b>品牌：</b> Maxell <b>型號：</b> MA-XL1 <b>序號：</b> 18438606 <b>MAC：</b> 3C:B7:92:28:76:E8  <input type="button" value="套用"/>

(接續 下一頁)

系統設置 (接續)

日期時間

顯示目前時間、設置時間、時區模式等。

項次	描述
系統目前日期時間	顯示方式：(年)YYYY-(月)MM-(日)DD (時)hh -(分)mm-(秒)ss
時區	下拉式選單選擇時區
設置模式	<p>選擇NTP自動校時：可以選擇默認URL或手動輸入NTP伺服器位址</p> <p><b>日期時間</b></p> <hr/> <p><b>主機日期時間：</b></p> <p>2019-03-09 07:32:37</p> <p><b>時區：</b></p> <p>GMT <input type="button" value="v"/></p> <p><b>設置模式：</b></p> <p>NTP自動校時 <input type="button" value="v"/></p> <p><b>NTP伺服器網址：</b></p> <p>pool.ntp.org</p> <p><input type="button" value="套用"/></p> <p><b>手動設置</b>：點擊 <input type="button" value="與電腦同步"/> 後，系統會自動與對接的PC同步時間資訊。或是手動輸入時間。</p> <p><b>手動設定方式</b>：點擊 <input type="button" value="日曆"/> 可呼叫日曆對話方塊。或是點擊時間資訊，可直接輸入數位。</p> <p>2018-05-30 18:52:11 <input type="button" value="日曆"/></p> <ul style="list-style-type: none"> <li>⌚：切換到時間設定模式</li> <li>✕：關閉對話方塊，若點擊對話方塊以外的區域也可以關閉。</li> <li>&lt; &gt;：切換到上/下一個月(或年)</li> <li>直接點選數字以設定</li> <li>點擊下方圖示“月年”，可以切換為月份設定頁</li> </ul> 

(接續 下一頁)

項次	描述
設置模式 (接續)	<ul style="list-style-type: none"> <li>☰：切換到日期設定頁</li> <li>↑ ↓：點擊上下鍵增加/減少時間數字，或直接點選數字。小時的數位範圍為00~23。數位與秒的可選數位以5為間隔，共12個數位供選擇。</li> </ul>  <p><b>日期時間</b></p> <p>主機日期時間： 2019-03-09 07:34:53</p> <p>時區： Asia/Taipei</p> <p>設置模式： 手動設置</p> <p>與電腦同步</p> <p>設置日期和時間： 2019-03-09 15:33:06</p> <p>套用</p>

### 開機相關設置

項次	描述
開機圖	<p>使用者可自行變更開機圖。當開機時，將出現在顯示幕上。</p> <p>點擊 <b>瀏覽</b> 圖示可呼叫檔案選擇對話方塊，從您的PC中選擇欲變更的檔案並按下套用。</p> <p><b>開機圖</b></p>  <p>檔案格式：PNG 檔案格式：PNG 尺寸大小(Max.)：3 MB 解析度大小(Max.)：1920x1080</p> <p>套用</p>

### [通知事項]

欲變更的開機圖檔必須是PNG格式，且最大尺寸為1920x1080px

(接續 下一頁)

開機：

項次	描述
開機模式	<p>選擇電源鍵開機或上電後開機</p> <p>電源鍵開機：按下前面板電源鍵才會開機。</p> <p>上電後開機：插上AC電源後自動開機。</p> <p><b>開機</b></p> <hr/> <p><b>開機模式：</b></p> <div style="border: 1px solid #ccc; padding: 5px;"> <p>電源鍵開機 <span style="float: right;">▼</span></p> <p>電源鍵開機</p> <p>上電後開機</p> </div>

網路設置

出廠默認的IP分派設定為DHCP，亦即本產品會自動從路由器或其他DHCP伺服器要求分派本機IP位置。本功能也可以提供管理者手動設定固定IP 地址。



項次	描述
IP分派設定	<p>選擇 DHCP 從路由器或其他DHCP伺服器要求分派本機IP位置，或選擇靜態IP，並填入指定的IP位址、子網路遮罩、預設閘道器、DNS伺服器等資訊。</p> <p><b>網路設定</b></p> <hr/> <p><b>更改網路設定後，系統將重新啟動。請重新連線登入。</b></p> <p><b>IP設定：</b></p> <div style="border: 1px solid #ccc; padding: 2px;"> <p>DHCP <span style="float: right;">▼</span></p> </div> <p><b>IP地址：</b></p> <div style="border: 1px solid #ccc; padding: 2px;"> <p>10.2.0.131</p> </div> <p><b>子網路遮罩：</b></p> <div style="border: 1px solid #ccc; padding: 2px;"> <p>255.255.255.0</p> </div> <p><b>預設閘道：</b></p> <div style="border: 1px solid #ccc; padding: 2px;"> <p>10.2.0.254</p> </div> <p><b>慣用DNS伺服器：</b></p> <div style="border: 1px solid #ccc; padding: 2px;"> <p>10.100.0.1</p> </div> <p><b>其它DNS伺服器：</b></p> <div style="border: 1px solid #ccc; padding: 2px; height: 20px;"></div> <p style="text-align: center; margin-top: 10px;"><span style="background-color: #2e8b57; color: white; padding: 5px 15px; border: none;">套用</span></p>

**[通知事項]**

本設定套用後，系統會自動重新啟動以完成設定。重新啟動後請使用新設定的IP 地址登入系統。

## 設定檔

為了方便您的安裝，本產品支援設定檔匯出/匯入功能。

項次	描述
匯出	<p>選擇“所有設定檔”或“特定專案設定檔”兩種不同方式导出設定檔，格式：*.config。並將此檔案存放在管理者電腦</p> <p>選擇“所有設定檔”，則除了網路設定選項以外的其他設定值將全數匯出</p> <p><b>匯出</b></p> <p>所有設定檔 </p> <p>匯出當前設置到指定的檔案</p> <p><b>匯出</b></p> <p><b>匯出</b></p> <p>特定項目設定檔 </p> <p><input type="checkbox"/> 聲音</p> <p><input type="checkbox"/> 錄影, 串流, 內容, 儲存, 上傳</p> <p><input type="checkbox"/> 主題</p> <p><input type="checkbox"/> 本機所有版型</p> <p><b>匯出</b></p>
匯入	<p>選擇存放在電腦的設定檔 (*.config)，將設定檔匯入本產品中。請注意，執行匯入後原本的設定將被覆寫。</p> <p><b>匯入</b></p> <p>匯入設定檔。</p> <p><b>匯入</b></p>

(接續 下一頁)

項次	描述
重置	<p>重置可回到出廠默認設定。請確認是否要保留原網路設定值，並勾選選項後點擊重置圖示。確認對話方塊將跳出，詢問“恢復出廠設定將會清除設定，確認執行？”請確認系統此時無進行其他重要工作後點擊確認執行。</p> <p><b>重置</b></p> <hr/> <p><b>恢復出廠設置</b></p> <p><input checked="" type="checkbox"/> 保留網絡設置</p> <p><b>重置</b></p> 

**[通知事項]**

設定檔具有您系統的重要資訊，請妥善保管。

## 服務

此網頁顯示本設備韌體版本。當您的設備出現不正常運作狀況，請提供此資訊與服務紀錄給您的設備服務商。

### 韌體版本：





項次	描述
MCU版本	MCU 版本資訊，僅提供服務商參考。
藍芽模組	顯示藍芽模組韌體版本，僅提供服務商參考。
韌體版本	若欲升級韌體版本，點擊“更新”後從您的電腦選擇韌體檔案，點擊“套用”以啟動韌體更新。 系統在完成更新後將自動開機，請等待數分鐘，直到選單球 與工具列出現在顯示幕上，您可以繼續操作本產品功能。
服務紀錄	服務紀錄檔可提供為問題分析資訊。导出服務紀錄並存儲於您的電腦後，傳送到您的服務商以進行進一步分析。服務紀錄共包含三個檔案，分別為設定檔資訊、服務資訊與偵錯資訊。 <b>服務記錄</b> <hr/> <b>將檔案匯出到您的電腦</b> <b>說明：</b>  <input type="text"/> <b>匯出</b>
重新啟動	提供管理者透過網路遠端重啟設備的功能。重啟前請先確認本設備當下沒有在進行重要工作。點擊 <b>重新啟動</b> 圖示後，將出現警告對話方塊，點擊確認後開始重啟。 <b>重新啟動設備</b> <hr/> <b>重新啟動</b>  <p>重新啟動設備</p> <p> 所有操作都將停止，請確認重新啟動設備。</p> <p><b>確認</b> <b>取消</b></p>

### 通告

當系統正在進行韌體更新時，請不要關機或移除電源，以免造成無法回復的系統傷害。

## 螢幕顯示設置

選擇圖形化顯示語言以及解析度訊息。

項次	描述
螢幕顯示語言	<p>選擇顯示幕操作介面的語言。</p> <p><b>螢幕顯示語言：</b></p> 
圖形使用者介面開啟/關閉	<p>顯示或隱藏選單球、工具列以及筆跡</p> <p><b>圖形用戶界面 打開/關閉：</b></p> 
解析度設置	<p>顯示輸出解析度</p> <p><b>解析度設置</b></p> <hr/> <p><b>解析度模式：</b></p>  <p></p>
投影機控制	<p>協定：</p> <ul style="list-style-type: none"><li>• 無</li><li>• TCP：選可選擇 Hitachi 或 PJLink IP 地址：輸入投影機的 IP 地址 密碼：輸入投影機的密碼</li><li>• RS-232：本控制僅支援 Hitachi / maxell 投影機</li></ul> <p><b>投影機控制</b></p> <hr/> <p><b>協定：</b></p> 



## 帳戶

本功能提供三種功能網頁登入帳戶的管理

項次	描述
系統管理	<p>本帳密許可權可登入系統管理/線上導播/內容管理 輸入新的用戶名稱與新的密碼，再輸入一次新密碼並點擊套用。</p> <p>系統管理 </p> <p>使用者名稱: <input type="text" value="admin"/></p> <p>新密碼: <input type="text"/></p> <p>密碼確認: <input type="text"/></p> <p><input type="button" value="套用"/></p>
線上導播	<p>本帳密許可權可登入線上導播/內容管理/系統管理中的影像設置 輸入新的用戶名稱與新的密碼，再輸入一次新密碼並點擊套用。</p> <p>線上導播 </p> <p>使用者名稱: <input type="text" value="director"/></p> <p>新密碼: <input type="text"/></p> <p>密碼確認: <input type="text"/></p> <p><input type="button" value="套用"/></p>
內容管理	<p>本帳密許可權僅可登入內容管理 輸入新的用戶名稱與新的密碼，再輸入一次新密碼並點擊套用。</p> <p>內容管理 </p> <p>使用者名稱: <input type="text" value="video"/></p> <p>新密碼: <input type="text"/></p> <p>密碼確認: <input type="text"/></p> <p><input type="button" value="套用"/></p>

### [通知事項]

- 請確認在第一次登入系統管理 / 線上導播 / 內容管理後，變用戶名稱與密碼，並妥善保存此資訊。詳細說明請參閱 "帳戶"。(☎81)
- 用戶名稱支援 4~16字元 ASCII碼，只接受a~z, A~Z, 0~9，不可空白
- 密碼支援: 8~16字元 ASCII碼，只接受a~z, A~Z, 0~9，不可空白

## 線上導播



線上導播網頁提供使用者操作錄影、直播控制。包含啟動錄影與直播、暫停、停止、截屏、攝影機與音訊控制，疊加與底圖選擇套用，以及畫面版型切換。

透過登入系統管理網頁並點擊圖示進入線上導播網頁，或輸入帳號密碼直接登入。請與系統管理者確認正確的帳號與密碼。詳細說明請參閱"第一次登入本產品網頁"。(圖24)

### 線上導播網頁











提供使用者基本直播與錄影控制。



請參閱下表更多功能描述

項次	功能描述	備註
1	線上導播圖示	
2	主機描述	可在系統管理網頁中設定，詳細說明請參閱"系統設置"(圖73)
3	線上導播頁簽	
4	攝影機控制頁簽	詳細說明請參閱 "攝影機控制"(圖93)
5	Presenter頁簽	詳細說明請參閱 "Presenter" (圖94)
6	切換至系統管理	若使用系統管理許可權登入，則可以切換至所有系統管理頁面。若以線上導播許可權登入，則僅可檢視影像設置網頁。詳細說明請參閱"網頁功能介面概述"。(圖48)
7	切換至內容管理	管理與重播已錄製影像
8	跳出	跳出線上導播網頁
9	影像節目名稱	顯示即將或正在錄影/直播的影像名稱
10	USB隨身碟容量	轉換為錄影剩餘時間顯示。

(接續 下一頁)

項次	功能描述	備註
11	指定硬碟容量	轉換為錄影剩餘時間顯示 若循環錄影功能開啟，則顯示圖示 
12	預覽視窗	錄影與直播畫面預覽
13	錄影狀態與計時器	
14	連結圖示 	當顯示此圖示，表示本系統設定為“直播與錄影同時”點擊開始錄影圖示可同時啟動錄影與直播
15	直播圖示	串流服務開啟時出現 串流服務關閉時消失
16	啟動直播圖示	當串流服務設定為“直播可獨立啟動/關閉”詳細說明請參閱“串流設置” (  60)
17	啟動錄影	
18	錄影暫停	當暫停時，版型、疊加與底圖的變更功能會失效
19	停止錄影	
<ul style="list-style-type: none"> <li>當排程功能啟動之後，上述錄影控制圖示(16~19)將會消失，並以排程圖示  取代。</li> </ul>		
20	截屏	截屏，若錄影時將自動插入知識點
21	音量顯示	顯示錄影與直播的音量。
22	自動切換版型	詳細說明請參閱“自動切換版型” (  85)
23	手動切換版型	詳細說明請參閱“手動切換版型” (  91)
24	疊加選擇	詳細說明請參閱“疊加/底圖選擇” (  92)
25	底圖選擇	詳細說明請參閱“疊加/底圖選擇” (  92)
26	音量控制	詳細說明請參閱“音量控制” (  92)
27	功能操作介面	22 ~ 26項次功能操作介面

(接續 下一頁)

**[通知事項]**

當出現下方畫面時，使用者將無法預覽影像



欲出現預覽畫面，請點擊 **下載FBVLC插件** 圖示，並依照畫面指示下載FBVLC 外掛程式。  
將下載的檔案解壓縮並執行。  
依照螢幕顯示步驟安裝 FBVLC 外掛程式。  
完成安裝後重新開啟瀏覽器，此時影像將出現在預覽畫面中。



安裝本軟體時請暫時關閉防火牆與防毒軟體，否則有可能導致本軟體安裝失敗。  
建議安裝環境：Internet Explorer 11(Windows 10), Safari 10(mac OS Sierra)

## 錄影相關控制

### 自動切換版型

具備12種切換版型，系統將自動切換電腦(簡報)畫面、攝影機 1 與攝影機 2 或遠端影像，系統會自動避免同一個影像源出現在同一版型的不同窗格中，且自動將電腦(簡報)畫面放入最大窗格。

- 當版型中只有一個影像源，則不會有自動切換動作
- 當版型中有兩個影像源，若主要窗格切到CH2(攝影機 1)，則另一攝影機窗格會自動切換為CH1(電腦畫面)
- 當版型中有三個影像源，且主要窗格外兩個窗格中任一影像源切換至主要窗格時，為了避免此影像源同時出現在原窗格與主要窗格中，系統會自動選擇另外一個影像源放入原窗格取代之。
- 筆跡僅會被錄製於主要窗格中。

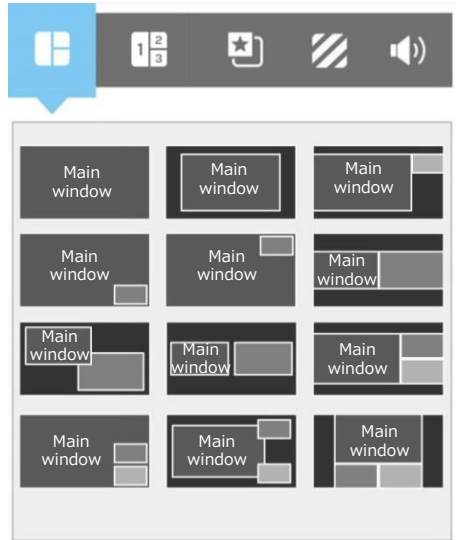

文字說明：Main Window為主要窗格

自動切換版型方式說明：

#### 1. Auto Layout (Normal Case)

	Local Display	Single Layout	Dual Layout	Triple Layout
1-1	CH1 (small)   CH1 (large)	Recording: 1	Recording: 1   2	Recording: 1   2   3
1-2	CH2 (small)   CH2 (large)	Recording: 2	Recording: 2   1 (Auto)	Recording: 2   1 (Auto)   3
1-3	CH3 (small)   CH3 (large)	Recording: 3	Recording: 3   2	Recording: 3   2   1 (Auto)

文字說明：

Normal Case: 一般狀況

Single Layout: 單一視頻源版型

Dual Layout: 雙視頻源版型

Triple layout: 三視頻源版型

Local Display: 本地顯示

Display: 顯示幕畫面

Cam: 攝影機

Recording: 錄影版型

Auto: 系統自動切換

(接續 下一頁)

### 1. Auto Layout (Normal Case)

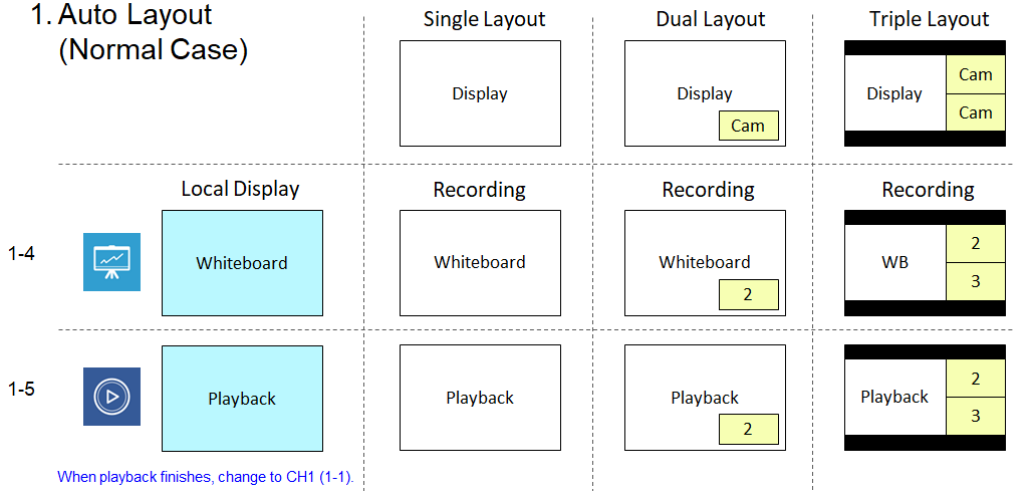

當跳出重播模式將跳回CH1

文字說明：  
 Normal Case: 一般狀況  
 Single Layout: 單影像源版型  
 Dual Layout: 雙影像源版型  
 Triple layout: 三影像源版型  
 Local Display: 本地顯示  
 Display: 顯示幕畫面  
 Recording: 錄影版型  
 Auto: 自動切换  
 Whiteboard(WB): 白板  
 Playback: 重播  
 Cam: 攝影機  
 RM: 遠程  
 Conference: 會議模式  
 Collaboration: 協作

### 2. Auto Layout (Conferencing, no Collaboration)

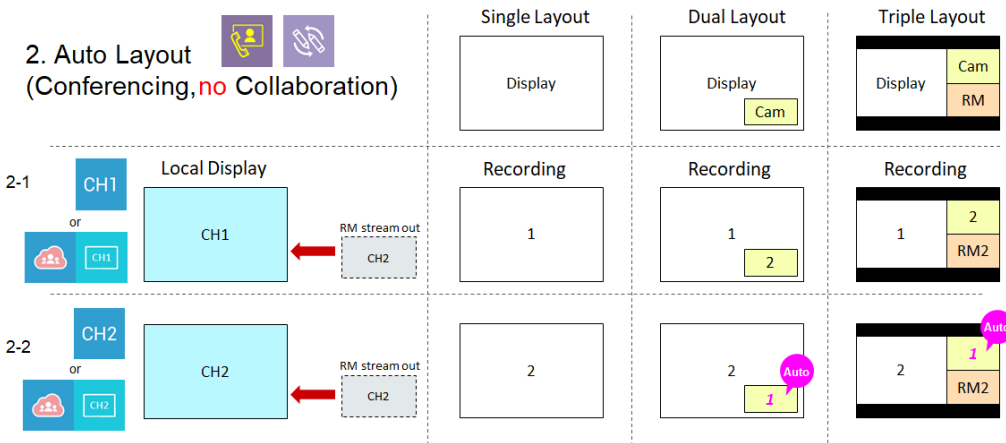

### 2. Auto Layout (Conferencing, no Collaboration)

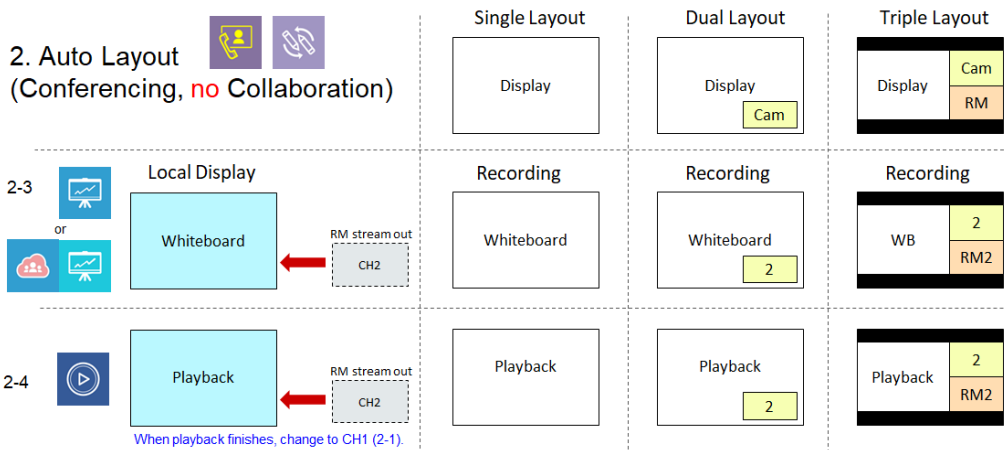

(接續 下一頁)

自動切换版型 ( 接續 )

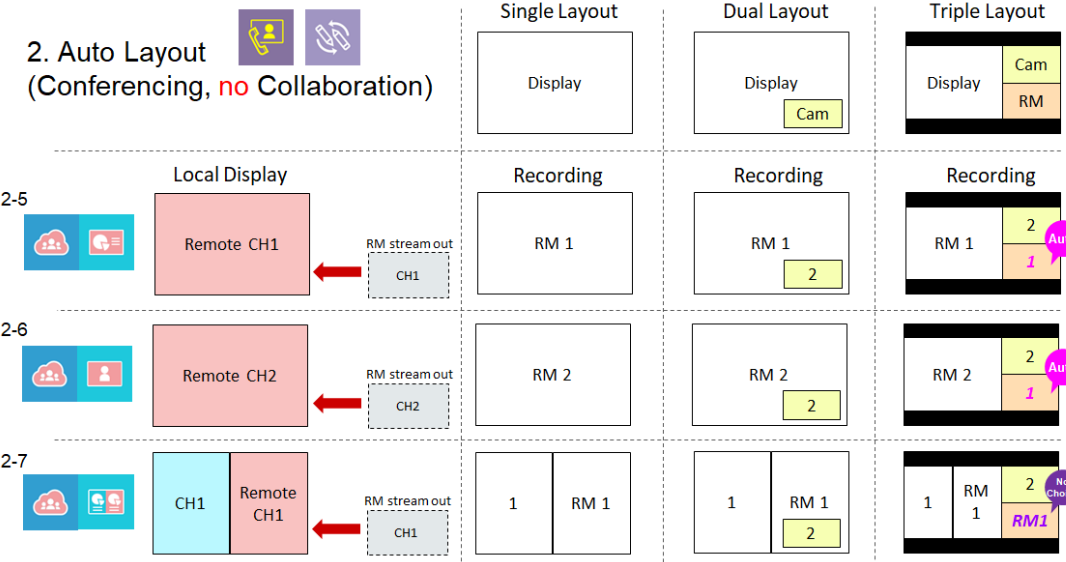

文字說明：  
 Single Layout: 單影像源版型  
 Dual Layout: 雙影像源版型  
 Triple layout: 三影像源版型  
 Local Display: 本地顯示  
 Display: 顯示幕畫面  
 Recording: 錄影版型  
 Auto: 自動切換  
 Whiteboard(WB): 白板  
 Playback: 重播  
 Cam: 攝影機  
 Remote(RM): 遠程  
 Conference: 會議模式  
 Collaboration: 協作

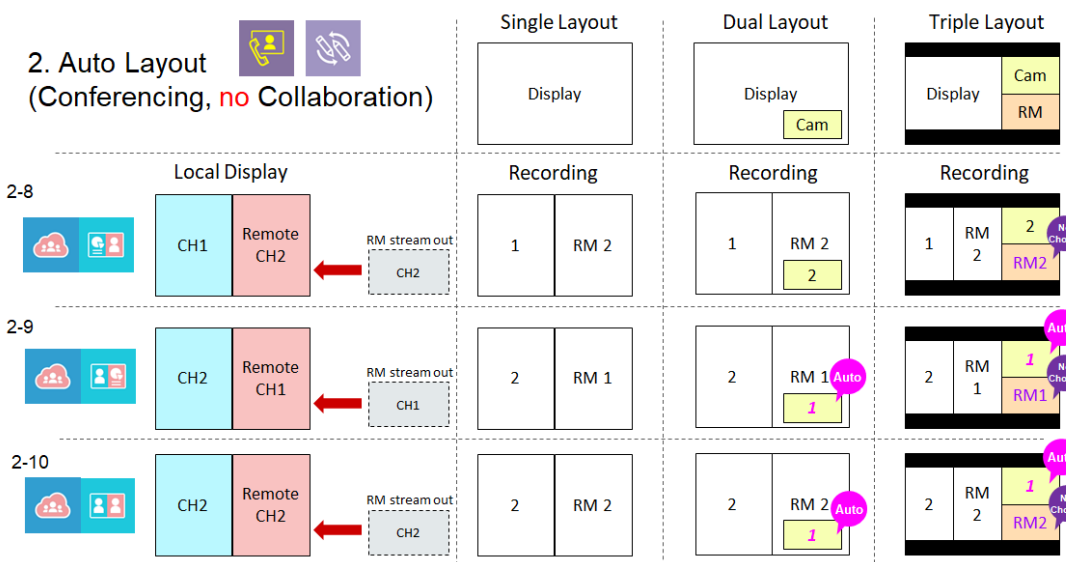

( 接續 下一頁 )

2. Auto Layout  
(Conferencing, no Collaboration)

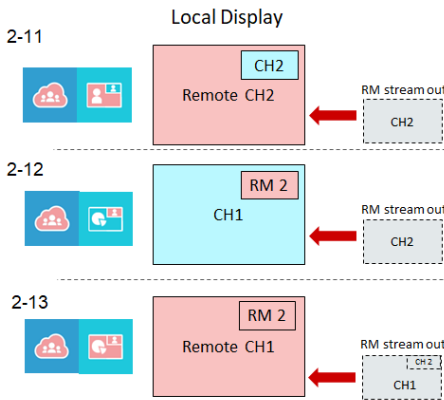

Single Layout

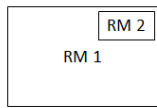
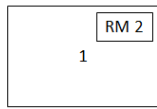
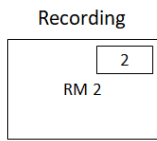

Dual Layout

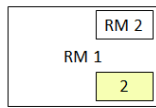
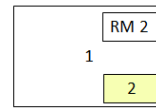
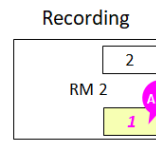
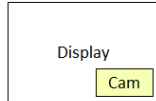

Triple Layout

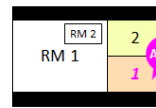
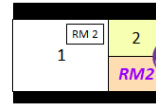
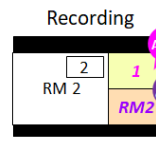
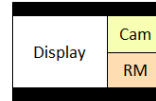

文字說明：  
 Single Layout: 單影像源版型  
 Dual Layout: 雙影像源版型  
 Triple layout: 三影像源版型  
 Local Display: 本地顯示  
 Display: 顯示幕畫面  
 Recording: 錄影版型  
 Auto: 自動切换  
 Whiteboard(WB): 白板  
 Playback: 重播  
 Cam: 攝影機  
 Remote(RM): 遠程  
 Conference: 會議模式  
 Collaboration: 協作

3. Auto Layout  
(Conferencing + Collaboration)

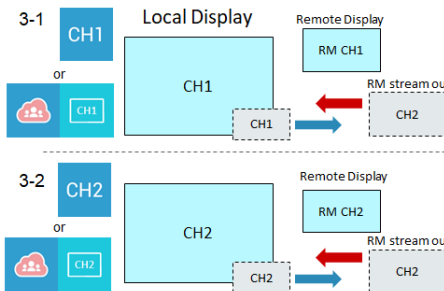

Single Layout

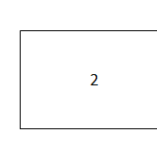
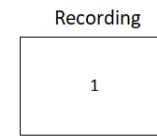

Dual Layout

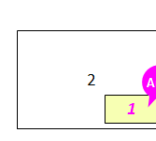
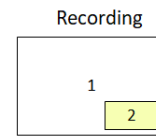

Triple Layout

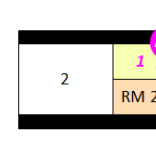
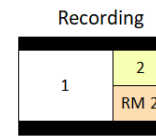
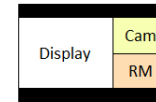

3. Auto Layout  
(Conferencing + Collaboration)

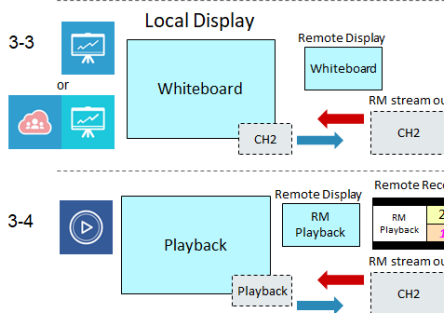

When playback finishes, change to CH1 (3-1).

Single Layout

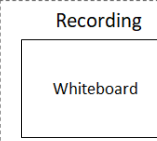

Dual Layout

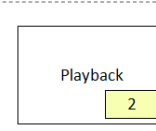
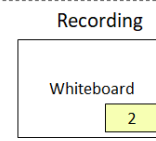
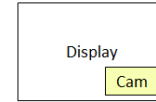

Triple Layout

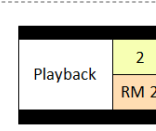
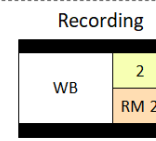
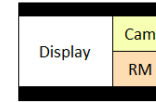

(接續 下一頁)



### 3. Auto Layout (Conferencing + Collaboration)

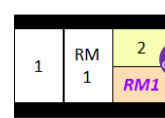
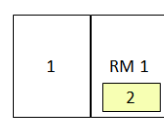
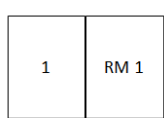
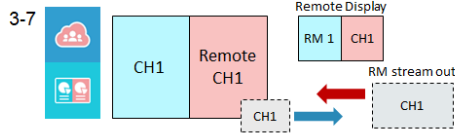
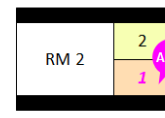
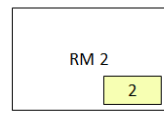
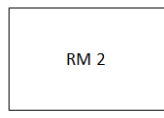
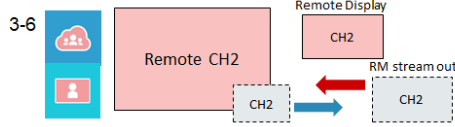
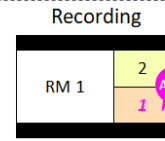
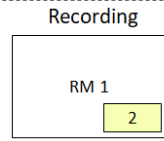
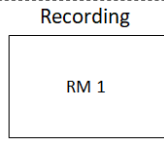
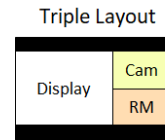
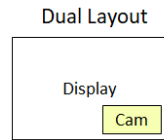
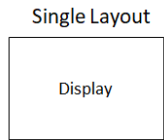
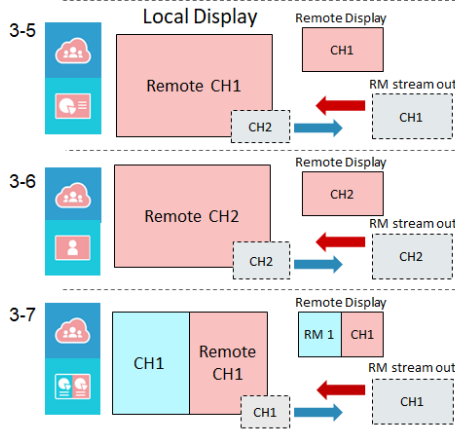

### 3. Auto Layout (Conferencing + Collaboration)

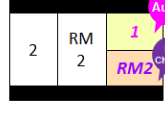
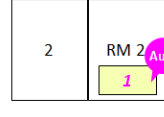
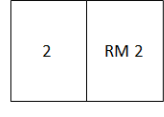
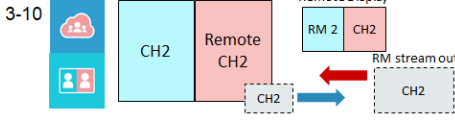
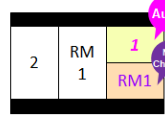
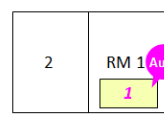
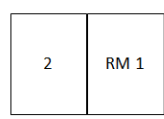
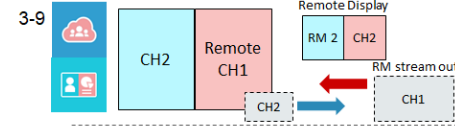
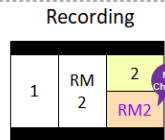
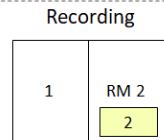
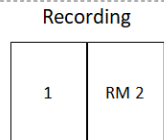
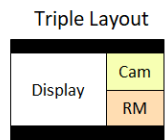
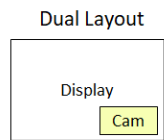
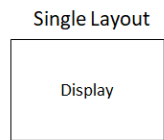
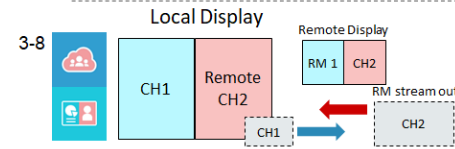

文字說明：

Single Layout: 單影像源版型

Dual Layout: 雙影像源版型

Triple layout: 三影像源版型

Local Display: 本地顯示

Display: 顯示幕畫面

Recording: 錄影版型

Auto: 自動切換

Whiteboard(WB): 白板

Playback: 重播

Cam: 攝影機

Remote(RM): 遠程

Conference: 會議模式

Collaboration: 協作

(接續 下一頁)

### 3. Auto Layout (Conferencing + Collaboration)

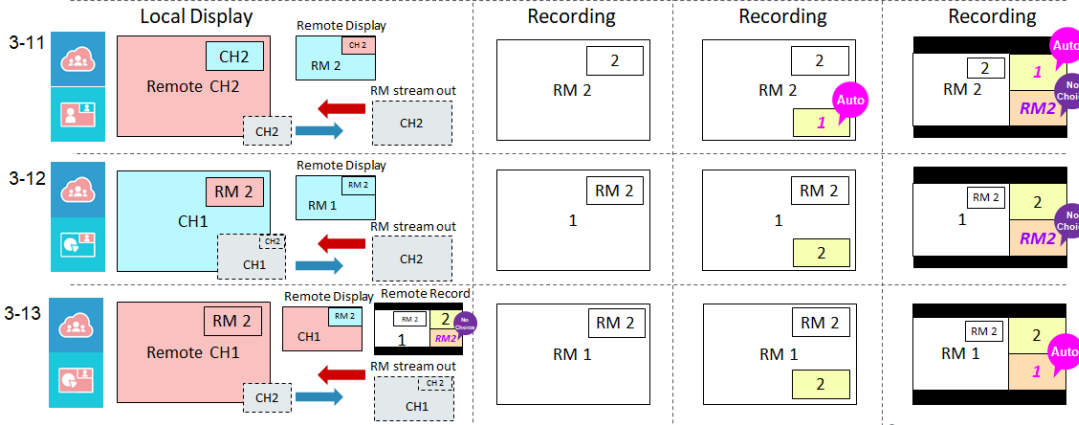

文字說明：

Single Layout:  
單影像源版型

Dual Layout:  
雙影像源版型

Triple layout:  
三影像源版型

Local Display:  
本地顯示

Display: 顯示幕畫面

Recording: 錄影版型

Auto: 自動切換

Playback: 重播

Cam: 攝影機

Remote(RM): 遠程







Conference: 會議模式

Collaboration: 協作

Stream out: 串流

## 手動切換版型

提供用戶12種版型手動切換，並且可以針對版型中的各窗格指定影像源。影像源共有三種：電腦畫面 (content source)、攝影機 1 (camera 1 source)、攝影機 2 (camera 2 source)或遠端畫面。

- 在每個窗格中點擊，各影像源將以迴圈方式顯示供切換，從顯示幕畫面  (含筆跡)，CH1 ，CH2 ，CH3 ，以及遠程影像 。
- 點擊 [套用] 可立即套用在錄影與直播的影像。
- 當使用者選用自動切換版型功能或經由顯示幕上工具列操作，則手動切換會自動失效。
- 筆跡僅會被錄製於顯示幕畫面 。

### [通知事項]

所有版型會依照原輸出比例套用，除了下述兩種版型。

右方兩種版型的小窗格  套用滿版。

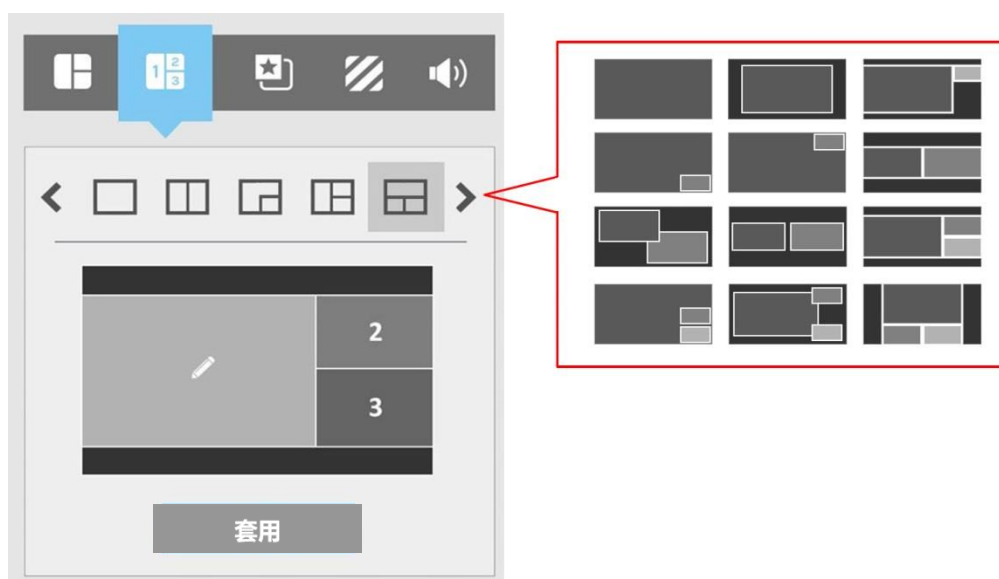

## 疊加/底圖選擇

提供使用者最多五個疊加效果與五個底圖的選擇，以豐富您的錄影與直播畫面。

- 疊加圖檔為疊加在影像源上的固定圖層。
- 底圖為墊在影像源下方的背景圖層。

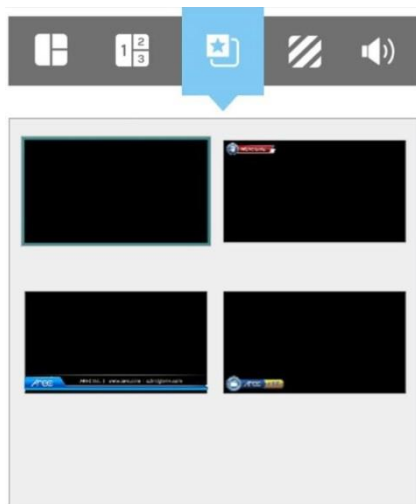

疊加樣式選擇

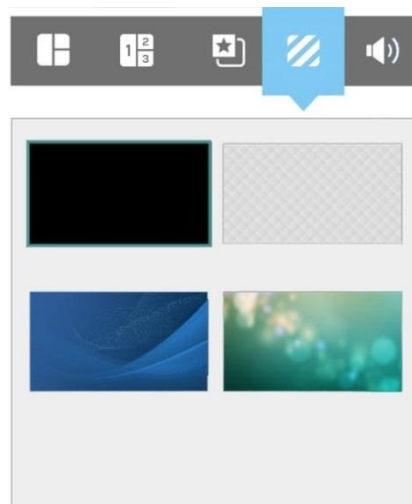

底圖樣式選擇

## 音量控制

包含四個音源輸入與一個音源輸出的調整條，每條具備125階。

- CH1 的 HDMI 輸入
- CH2 的 HDMI 輸入
- 音訊/麥克風/藍芽輸入
- 直播/會議(串流) 影像輸入
- 錄影/直播 混音輸出

移動調整條上方的原點，向左為減少，向右為增加。點擊  圖示可靜音或取消靜音。



## 攝影機控制



攝影機控制提供使用者控制攝影機雲台。

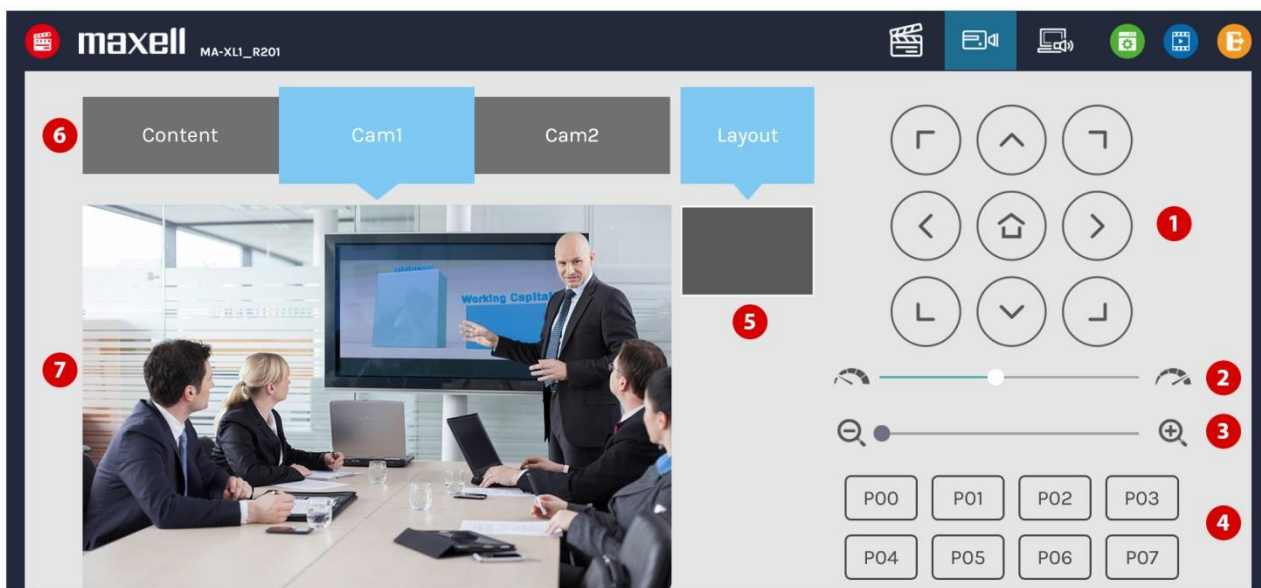

詳細功能說明：

項次	功能描述	備註
1	方向鍵控制台	點擊方向鍵圖示可控制雲臺上下左右轉動
2	移動速度	向左或向右調整以設定雲台轉速，向右為加速。
3	變焦控制	點擊兩側圖示或拖拉調整條以進行縮放，向右為放大。
4	預設點	點擊任一圖示可讓雲台轉動至預設點。關於預設點設置的詳細說明，請參閱“進階設定” (☞54)
5	錄影版型資訊	顯示目前錄影版型
6	影像通道選擇	電腦畫面CH1/攝影機1 CH2/攝影機2 CH3
7	影像/攝影機預覽畫面	顯示各通道影像畫面

### [通知事項]

- 項次.1~4的功能僅當該影像通道指定了雲台控制後開啟。詳細功能說明請參閱 “Content Group / Cam 1 Group / Cam 2 Group” (☞51)
- 在重播模式中，CH1影像的預覽會呈現以下固定畫面。在會議模式中，CH3影像會呈現以下固定畫面。

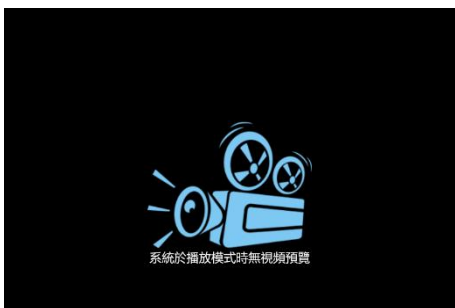

系統於播放模式時無視頻預覽

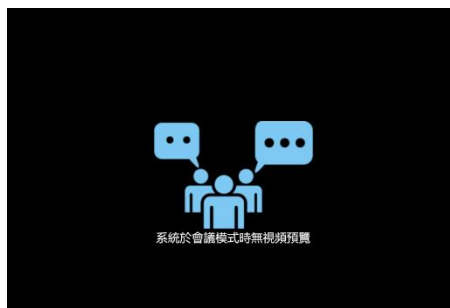

系統於會議模式時無視頻預覽



## Presenter

本功能提供簡報者進行影像源切換、截屏、工具列控制開關與轉到外部USB主機等功能的遠端操作。



### 詳細功能描述:

項次	功能描述	備註
1	轉到外部USB主機	當USB控制權切換到外部USB主機，則顯示幕上的選單球與工具列將自動消失，直到USB控制權切回來為止。
2	工具列控制開關	開啟/隱藏本地端顯示幕的選單球與工具列
3	音訊輸出控制	調整主要混音輸出音量，包含HDMI/音訊輸出與藍芽喇叭
4	知識點標題	輸入文字作為即將插入的知識點標題。
5	截屏	錄影時點擊截屏可自動插入一個知識點並將標題帶入。
6	影像源顯示切換	點擊右方淺藍色圖示以切換顯示幕上的影像源。當會議模式開啟時，CH3的圖示與影像圖示將被取代為遠端影像相關圖示。
7	遠端協作開關	僅出現於會議模式。開啟遠端協作功能可讓雙邊共用同一電腦或攝影機影像畫面與筆跡。 若關閉則兩邊將分別獨立操作，影像與筆跡各自獨立顯示。

### [通知事項]

本功能頁面的設定只有第三項音訊輸出控制在重新啟動後保存，其他功能為一次性操作。

## 內容管理

內容管理提供基本影像管理功能。所有存儲在指定硬碟中的影像會依照錄製時間排列在網頁中。越早錄製完成的影像檔案會被排列在越後面，第一個顯示的影像為上一次錄製完成的。

透過系統管理許可權或線上導播許可權登入後，點擊畫面右上方圖示進入內容管理網頁，或輸入帳號密碼直接登入。請與系統管理者確認正確的帳號與密碼。詳細說明請參閱"第一次登入本產品網頁"。(📖24)

內容管理包含影像的上傳、下載、刪除、重播，以及影像內容與知識點的編輯。

### [通知事項]

錄影中無法登入內容管理頁面。停止錄影後，刷新此網頁可進入內容管理頁面。

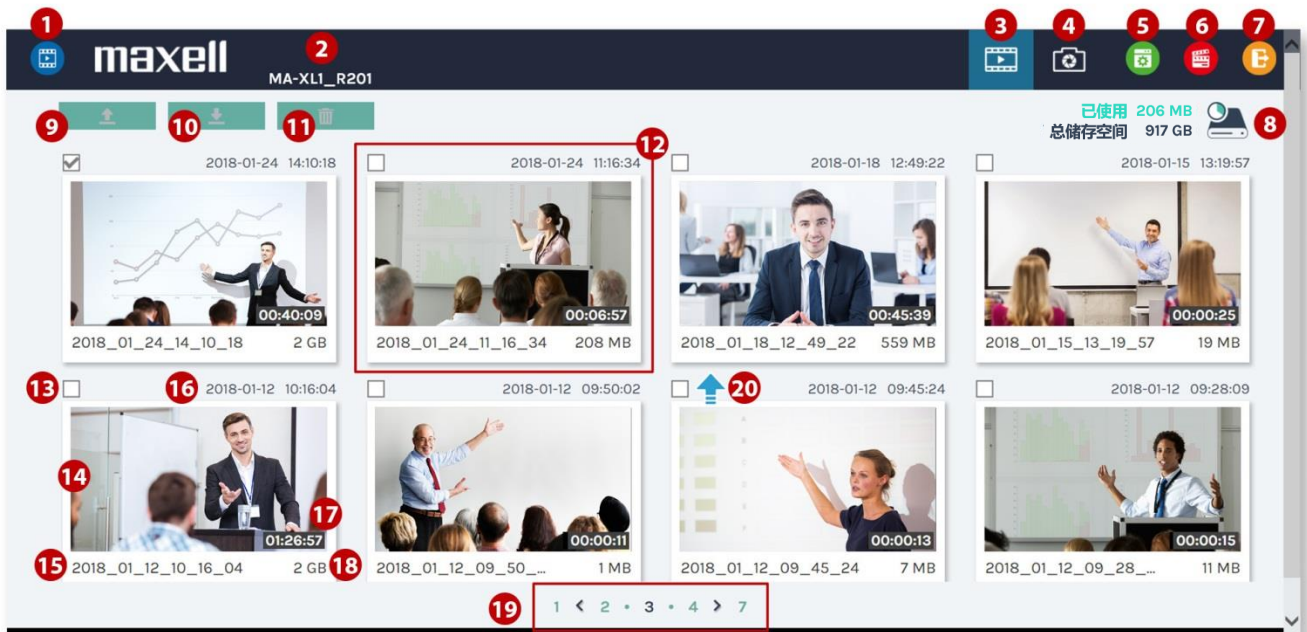

(接續 下一頁)

內容管理 (接續)

功能描述如下：

項次	功能描述	備註
1	內容管理圖示	
2	主機描述	
3	進入影像列表	錄影
4	進入截屏檔案清單	截屏
5	切換至系統管理頁面	若使用內容管理的許可權登入，則此圖示將不會出現。因為沒有許可權登入系統管理。
6	切換至線上導播頁面	若使用內容管理的許可權登入，則此圖示將不會出現。因為沒有許可權登入線上導播。
7	跳出	跳出內容管理網頁
8	指定硬碟存儲空間	顯示已使用與全部硬碟空間大小
9	上傳	上傳勾選的影像相關檔案至設定好的伺服器資料夾
10	下載	下載勾選的影像相關檔案至電腦
11	刪除	刪除勾選的影像相關檔案
12	一個影像檔案	顯示縮圖與影像資訊
13	勾選	勾選影像檔案
14	縮圖	
15	檔名	
16	影像錄製時間	
17	影像長度	
18	檔案大小	
19	影像清單頁數顯示	顯示影像列表頁數
20	上傳狀態圖示	 ：上傳成功  ：上傳失敗  ：等待上傳  ：正在上傳

### 上傳影像檔案至伺服器資料夾

選擇檔案後點擊  上傳。上傳目的地需事先在系統管理頁面完成設定。詳細說明請參閱“上傳”(68) 系統會根據內部處理狀況自動安排上傳時間，透過狀態圖示可瞭解目前上傳狀態，請參閱下圖。

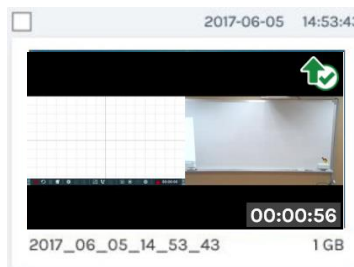



## 將影像檔案下載到本地電腦

選擇檔案後點擊  圖示以下載。影像將會被存儲在您的電腦，格式為MP4。同時，每個影像檔案的資料集也會被壓縮並同時被下載。這些檔案會被下載至您瀏覽器默認的下載檔案夾中。若錄影模式設定為電影/資源模式(MP4)，則下載的影像檔案將不只有一個。

## 刪除錄影檔案

錄影檔案可手動刪除以清出更多錄影空間。

選擇檔案並點擊  圖示進行刪除。點擊後會出現確認對話方塊，確認後將永久刪除檔案。刪除後可能需要刷新瀏覽器以顯示最新影像清單。

## 重播影像檔案

點擊任一影像檔案進行播放，您將會進入影像重播頁面。利用重播視窗底部的工具列操作。

若錄影模式設定為電影/資源模式(MP4)，則下載的影像檔案將不只有一個。直接點擊縮圖以選擇任一影像通道重播。電影模式的影像檔案名稱為“Movie”。勾選欲手動上傳或下載的影像檔與資料集，並點擊“下載”圖示。檔案大小將被顯示在圖示中。



The screenshot shows a video player interface with the following numbered callouts:

- 1: Back arrow and "內容資訊" (Content Info)
- 2: "Movie" title
- 3: Date and time: "2017-11-13 15:37:19"
- 4: "內容" (Content) tab
- 5: "知識點" (Knowledge Points) tab
- 6: List of content items with timestamps and delete icons
- 7: "+ 新增知識點" (Add New Knowledge Point) button
- 8: Video player controls (play, pause, progress, volume, full screen)
- 9: Video thumbnails for "Content", "Cam 1", and "Cam 2" with their respective sizes (988 KB, 987 KB, 909 KB)
- 10: "資料集" (Data Set) checkbox
- 11: "下載" (Download) button

(接續 下一頁)

詳細功能描述:

項次	功能描述	備註
1	回到影像列表	
2	錄影影像通道名稱	Movie 或 Content 或 Cam1 或 Cam2
3	錄影日期與時間	
4	影像內容資訊	參閱 “編輯影像內容資訊” (098)
5	知識點選單	參閱 “新增/編輯知識點” (099)
6	篩除知識點	參閱 “新增/編輯知識點” (099)
7	新增知識點	參閱 “新增/編輯知識點” (099)
8	重播視窗與控制工具列	重播進度條上的小點為知識點產生時間。拖拉進度條可向前或向後跳放影像
9	電影與資源影像清單	點擊縮圖切換不同通道的影像進行重播，或是勾選以下載。電影與資源檔將自動產生縮圖，縮圖來源為該影像通到第一秒的畫面。
10	資料集	勾選以進行下載。使用者會得到一個壓縮檔案，檔名為 DataSet.zip。解壓縮後可以得到知識點資訊、截屏與每個影像檔案的縮圖
11	下載	

### 編輯影像內容資訊

在影像重播頁面點擊內容可檢視影像內容。使用者亦可編輯或填入更新資訊並套用以儲存。

影像內容資訊為每個影像的重要相關資訊，當影像上傳或下載到伺服器端時，內容資訊將一併上傳或下載，以提供伺服器端重播影像時所需要的資訊參考。

The screenshot shows a web interface for editing video content information. It features two tabs: '內容' (Content) and '知識點' (Knowledge Points). The '內容' tab is active, displaying a form with the following fields:

- Title :
- Organization :
- Department :
- Event\_date :
- Semester :
- Topic :
- Level :

At the bottom of the form is a green button labeled '套用' (Apply).

## 新增/編輯知識點

在影像重播頁面點擊知識點圖示可檢視該影像所有知識點。  
點擊編輯圖示進行編輯或點擊垃圾桶圖示刪除該知識點。



新增知識點說明：

移動重播進度條至您想加入知識點的時間點。

點擊 [新增知識點] 圖示將開啟編輯對話方塊。對話方塊包含下述資訊與功能：

1. 顯示知識點縮圖
2. 顯示知識點產生時間
3. 可新增或修改知識點標題
4. 點擊 [套用]新增/修改知識點

## 截屏列表與預覽

不論手動或自動截屏，所有的截屏檔案都會列在截屏清單(Photo list)中，使用者可以在此進行管理。在內容管理頁面點擊  圖示可切換至截屏列表。所有的影像檔案會被以日期為歸類方式存放在資料夾中。每個資料夾會顯示建立日期、截屏檔案數量與資料夾大小。跟影像列表相同，所有的資料夾依照建立時間排列，越接近的建立時間會被優先排在前面。勾選任一資料夾可進行上傳、下載與刪除。



點擊任一資料夾進入截屏列表

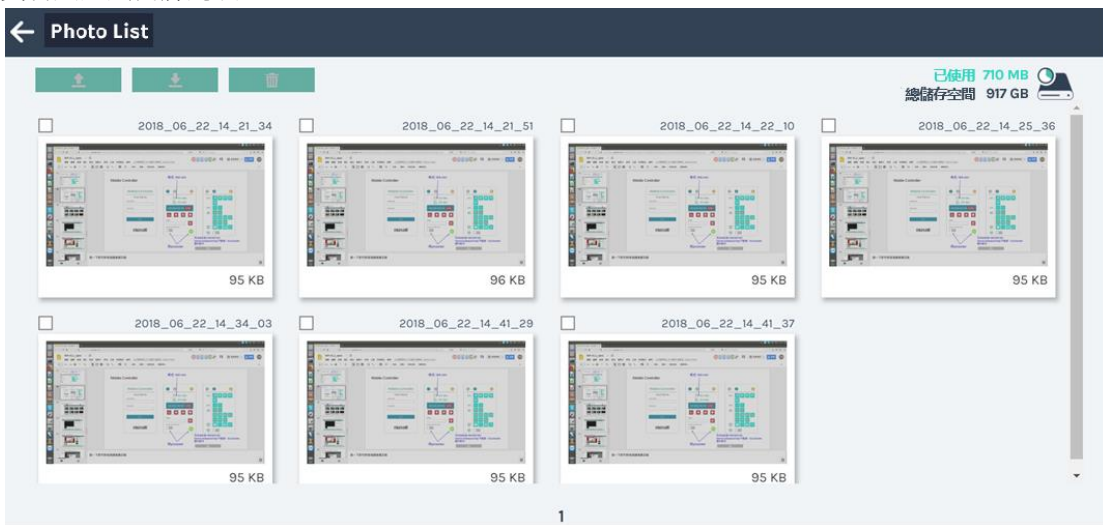

(接續 下一頁)

截屏列表與預覽 (接續)

點擊任一截屏檔案可進行預覽。

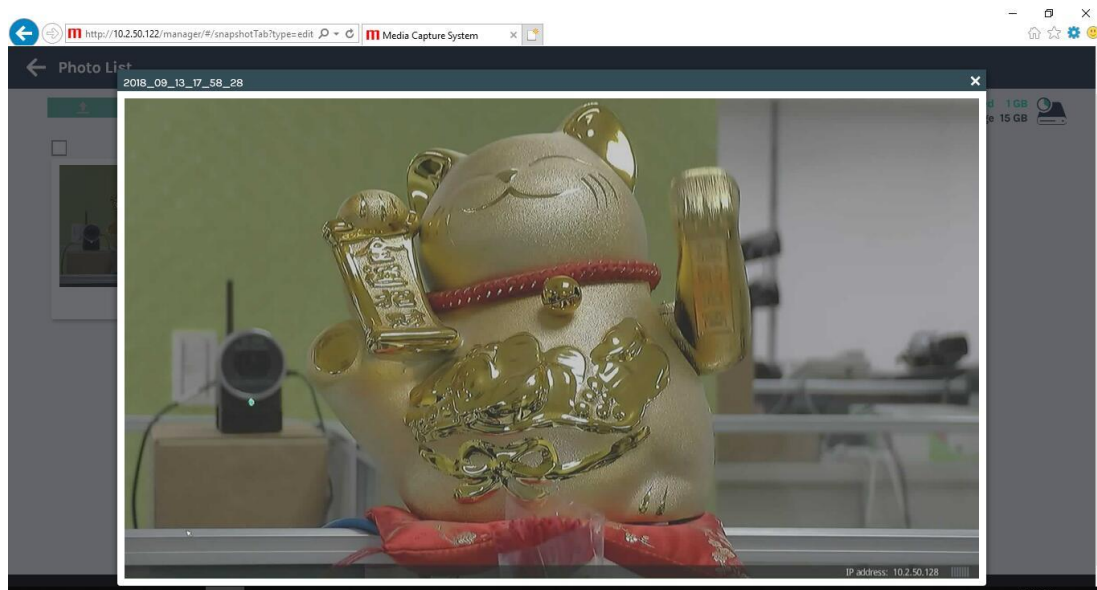

## 應用軟體

### Presentation tool (2.2.8.11版)

Presentation tool 是一款 windows 軟體，可透過簡報者電腦將簡報檔與本產品做串接溝通。在開啟 Microsoft® Powerpoint® 簡報檔上，本產品可以獲取每張簡報頁的標題，也可以透過命令傳輸進行上一頁與下一頁控制。此說明書僅適用於版本 2.2.8.11。請由我們官方網站下載最新的 Presentation tool 與說明書。(📄1)  
當您想更新版本時，請先移除舊版本再安裝新版本。

#### 使用者介面

設備搜尋介面：

點擊 🔍 後，軟體會開始搜尋同一網域中的所有可辨識網路設備，並將設備清單顯示主機名稱與 IP 位址。點擊 ⏻ or “X” 以關閉此軟體。



主機名稱	IP地址
HQ-Room-3003	10.2.50.121
HQ-Room-3004	10.2.50.155
HQ-Room-3005	10.2.50.109
HQ-Room-3006	10.2.50.156
HQ-Room-3007	10.2.50.158
JP-Room-211	10.2.50.142
JP-Room-212	10.2.50.135
JP-Room-213	10.2.50.221

#### 監控介面

在搜尋設備清單中點選欲連線的主機，連線後會跳出監控視窗。顯示連接的設備相關資訊：包含主機描述、IP 地址與簡報狀態。簡報狀態顯示未連線或在 PC 上已開啟的簡報檔檔案名。點擊 “停止” 按鍵或 “X” 後會中斷連線，且關閉視窗。點擊 “-” 可維持連線並縮小化視窗。



(接續 下一頁)

### Presentation tool (接續)

設定介面：

點擊  開啟設定介面。

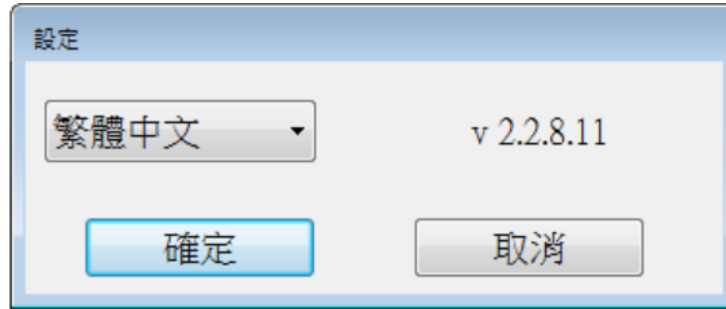

項次	功能描述
語言	英文/簡體中文/繁體中文
版本資訊	顯示軟體版本資訊
確定	套用設定變更並關閉視窗
取消	取消設定變更並關閉視窗

### 操作流程

- 使用前必須先在PC上安裝Presentation tool，雙擊“Presentation\_Tool\_Setup\_v2.2.8.11.exe”以開始執行安裝流程，並選擇合適語言。
- 確保PC與本產品連接在同一網域環境中。
- 開啟 PowerPoint® 簡報檔案並執行Presentation tool。
- 透過設備名稱或IP地址選擇並點擊正確的設備連接。
- 當連線完成監控介面會跳出。
- 顯示幕上的選單球會出現上一頁與下一頁圖示以供控制。



### [通知事項]

- 若簡報檔翻頁速度太快，則不會產生知識點。
- 安裝本軟體時請暫時關閉防火牆與防毒軟體，否則有可能導致本軟體安裝失敗。  
建議安裝環境：Microsoft Windows 7, Windows 10
- 本軟體支援作業系統環境為 Microsoft® PowerPoint® 2007, 2010, 2013, 與 2016

## 移動裝置控制網頁

本產品提供使用者透過移動裝置上的瀏覽器進行簡易操作。包含錄影控制、截屏、USB控制切換與影像擷取來源切換。請確認移動裝置與本產品位於同一個內網的環境，開啟瀏覽器並輸入本產品IP位址，即可開啟登入頁面。輸入系統管理或線上導播的用戶名稱與密碼可登入。



登入頁面



錄影控制



影像源切換頁

### [通知事項]

- 根據安全考量，於第一次登入本產品網頁時，將強迫使用者變更預設密碼。詳細說明請參閱“第一次登入本產品網頁” (📖24)。

(接續 下一頁)



移動裝置控制網頁 (接續)

本功能網頁包含以下功能與資訊：

項次	功能描述	備註
1	登入頁面	透過移動裝置的流覽器，使用者可利用系統管理或線上導播許可權登入
2	功能頁面切換	
3	跳出	點擊以註銷
4	USB隨身碟剩餘存儲空間	轉換為錄影剩餘時間顯示。
5	指定硬碟剩餘存儲空間	轉換為錄影剩餘時間顯示 若循環錄影功能開啟，則顯示圖示
6	錄影狀態與計時器	
7	連結圖示	當顯示此圖示，表示本系統設定為“直播與錄影同時”點擊開始錄影圖示可同時啟動錄影與直播
8	直播圖示	串流服務開啟時出現 串流服務關閉時消失
9	錄影控制	直播/錄影/暫停/停止，Live 圖示  出現當串流服務設定為“直播可獨立啟動/關閉”詳細說明請參閱“串流設置”(P60) 當排程功能啟動之後，上述錄影控制圖示將會消失，並以排程圖示  取代
10	知識點標題	輸入文字
11	截屏	截屏，若錄影時將自動插入知識點
12	轉到外部USB主機	ON：可控制外部USB主機。選單球與工具列會消失。 OFF：選單球與工具列會出現。不能控制外部USB主機。
13	工具列控制開關	開啟/隱藏本地端顯示幕的選單球與工具列
14	影像源顯示切換	點擊右方淺藍色圖示以切換顯示幕上的影像源。當會議模式開啟時，CH3的圖示與影像圖示將被取代為遠端影像相關圖示。
15	遠端協作開關	僅出現於會議模式。開啟  遠端協作功能可讓雙邊共用同一電腦或攝影機影像畫面與筆跡。 若關閉  則兩邊將分別獨立操作，影像與筆跡各自獨立顯示。

## USB數字鍵的操作

使用者可利用USB數字鍵盤做基本功能操作。

您可以利用配件盒內提供的數字鍵盤貼紙，貼您的數字鍵盤按鍵上以方便操作。

按鍵	功能名稱	貼紙圖示	功能說明
9	截屏		截屏且或當錄影時同時插入知識點
8	停止錄影		停止錄影
7	啟動錄影		啟動錄影
6	往後跳重播		跳往下一個知識點時間繼續重播
5	暫停		暫停重播、繼續重播
4	往回跳重播		跳往上一個知識點時間繼續重播
3	切換重播影像通道		選擇重播個別影像通道CH1、CH2、CH3或電影檔
2	重播		進入重播模式且從頭重播正在錄影中的影像
1	跳出		跳出重播模式
0	轉到外部USB主機		切換USB 控制權到外部的主機 ON：控制外部電腦主機，顯示幕上的選單球與工具列會消失 OFF：顯示選單球和工具列，外部電腦將無法控制
.	顯示幕影像源切換		迴圈切換設定好的所有影像源通道 CH1->CH2->CH3 在每一個通道中，依下面影像源種類順序切換 HDMI1->HDMI2->HDMI3->HDMI4->VGA->SDI1->SD2->SD3 ->IPcam
-	靜音		輸出音量靜音
+	調高音量		調高輸出主音量，總共16階
Enter	調低音量		調低輸出主音量，總共16階

## 顯示幕圖示清單說明

本產品提供 HDMI/VGA 輸出介面連接顯示幕輸出。顯示幕右上角會出現。功能圖示提供警示資訊或系統資訊。下表為圖示清單說明。

圖示	描述	出現時間	顯示時機	指示燈
	USB隨身碟辨識成功	2 秒	當系統識別USB隨身碟完成	USB指示燈綠色燈亮
	藍芽麥克風連結成功	10 秒	外部藍芽裝置連接完成	藍芽指示燈藍色燈亮
	指定硬碟空間不足	持續	當指定硬碟或前置外接USB隨身碟之一剩餘時間少於1 秒	
	沒有輸入信號	持續	切換影像源後無畫面	
	無效的操作	2 秒	當排程功能開啟，前面板功能按鍵無效	
	指定硬碟出現錯誤	持續	指定硬碟無法讀取	電源指示燈閃紅燈
	內置硬碟狀態不良	持續	當內部 S.M.A.R.T系統回報不健康狀況	電源指示燈閃紅燈
	USB隨身碟發生錯誤	持續	嘗試讀寫USB隨身碟失敗	
	網絡錯誤	持續	系統無法連接對外網絡	
	RTMP網址錯誤	持續	本機直播時無法得到RTMP伺服器回應	
	風扇錯誤	持續	當本機任一風扇停止	電源指示燈閃紅燈
	日期/時間錯誤	持續	當系統日期/時間回到出廠預設值，且尚未手動校正或與NTP伺服器同步	
	過熱警示	持續	當內部溫度計偵測內部溫度過高	電源指示燈閃紅燈

(接續 下一頁)

顯示幕圖示清單說明 (接續)

顯示幕圖示清單

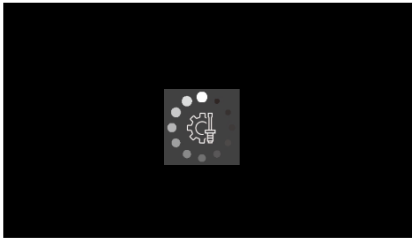

正在套用設定



韌體更新失敗



韌體更新中



過熱警示  
系統將於60秒內自動關機



CPU風扇錯誤  
系統將於60秒內自動關機

# 指示燈說明

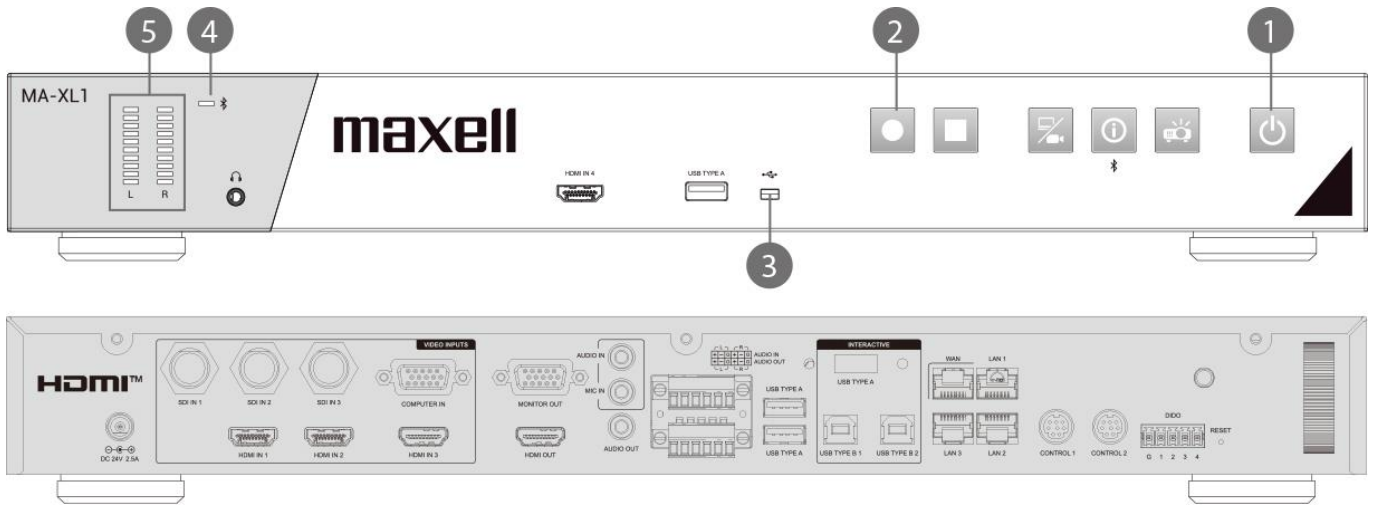

指示燈編號	按鍵 / LED 名稱 (顏色)	亮燈規則	功能狀態
1	電源按鈕 (紅 / 綠)	紅 持續	待機
		紅/綠 閃爍 亮: 600ms 不亮: 600ms	開機中
		綠 持續	開機完成
		紅/綠 閃爍 亮: 600ms 不亮: 600ms	關機
		綠 閃爍 亮: 100ms 不亮: 100ms	韌體更新中
		綠 持續	USB隨身碟連接
2	啟動錄影按鈕 (紅)	紅 持續	錄影中
		紅 閃爍 亮: 600ms 不亮: 600ms	暫停
		紅 不亮	沒有錄影
3	USB指示燈 (綠)	綠 持續	USB隨身碟連接
		綠 閃爍 亮: 200ms 不亮: 200ms	讀寫中
		綠 不亮	沒有USB隨身碟連接
4	藍牙配對指示燈 (藍)	藍 持續	配對完成
		藍 閃爍 亮: 200ms 不亮: 200ms	等待配對中
		藍 不亮	無配對
5	音量條 (綠)	綠 亮	顯示音量大小
1	電源按鈕 (紅)	閃爍 亮: 200ms 不亮: 200ms	風扇錯誤 內置硬碟錯誤 CPU過熱 若此警告指示燈亮起，請通知您的服務商。

(接續 下一頁)

**[通知事項]**

- 當產生維修需求，維修人員將刪除內置硬碟的所有資料以保障個人隱私安全。
- 當產生維修需求，維修人員也會登入系統管理將設定值重置以保障個人隱私安全。

# 規格

項目	規格
品名	智能錄播一體機
型號	MA-XL1
外型尺寸	約430 mm(寬) x 60 mm(高) x 206 mm(深) (不含機櫃支架) 約480 mm(寬) x 60 mm(高) x 206 mm(深) (含機櫃支架)
重量(淨重)	約3.0kg
電源	直流DC : 24V/2.5A 交流AC : 100 V~ 240V / 1.5 A
功率 (最大值)	60W
使用溫度/濕度範圍	0°C ~ 40°C / 10 ~ 90% RH
WAN, LAN網孔	10 / 100 / 1000Mbps
I/O埠	前置 audio output ..... 3.5 mm (身歷聲) mini jack x1 SDI IN 1 ..... BNC jack x1 SDI IN 2 ..... BNC jack x1 SDI IN 3 ..... BNC jack x1 HDMI IN 1 ..... HDMI connector x1 HDMI IN 2 ..... HDMI connector x1 HDMI IN 3 ..... HDMI connector x1 HDMI IN 4 ..... HDMI connector x1 COMPUTER IN ..... D-sub 15 pin mini jack x1 MONITOR OUT ..... D-sub 15 pin mini jack x1 HDMI OUT ..... HDMI connector x1 AUDIO IN ..... 3.5 mm (身歷聲) mini jack x1 MIC IN ..... 3.5 mm (單聲道) mini jack x1 AUDIO OUT ..... 3.5 mm (身歷聲) mini jack x1 AUDIO IN(L,R) ..... 可拆卸接線端子 x1 AUDIO OUT(L,R) ..... 可拆卸接線端子 x1 USB TYPE A ..... USB Type A x3 USB TYPE A(INTERACTIVE) ..... USB Type A x1 USB TYPE B 1 ..... USB Type B x1 USB TYPE B 2 ..... USB Type B x1 WAN ..... RJ45 jack x1 LAN 1 ..... RJ45 jack x1 LAN 2 ..... RJ45 jack x1 LAN 3 ..... RJ45 jack x1 CONTROL 1 ..... Mini DIN 8 pin jack x1 CONTROL 2 ..... Mini DIN 8 pin jack x1 DIDO ..... 可拆卸接線端子 x1 藍芽天線..... SMA jack x1

(接續 下一頁)

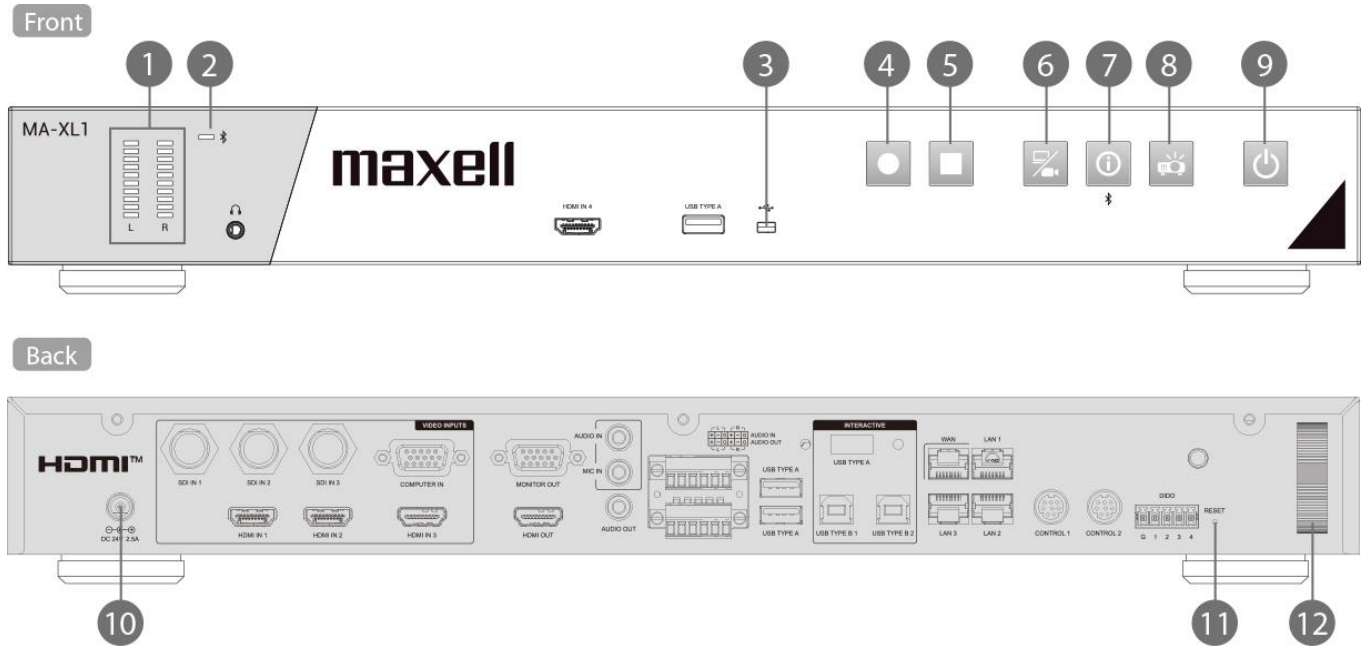

項次	名稱	簡述
1	音量條	顯示音量
2	藍牙配對指示燈	顯示藍牙連接狀態
3	USB指示燈	顯示前置USB裝置讀寫狀態
4	啟動錄影按鈕	開始/暫停錄影工作
5	停止錄影按鈕	停止錄影工作
6	頻道切換按鈕	影像來源切換；根據設定之影像頻道迴圈切換
7	資訊按鈕	短按：顯示資訊視窗，同時會將USB滑鼠控制權從電腦切換回本產品 長按：2秒鐘將開始藍牙裝置配對
8	投影機開啟/關閉按鈕	開啟/關閉PJLink相容投影機或Hitachi/Maxell投影機電源
9	電源按鈕	開啟/關閉MA-XL1電源
10	DC直流電源輸入	直流DC：24V / 2.5A
11	重置	用戶不被允許使用重置功能。 僅限服務人員使用。
12	安全條	連接商用防盜鏈或防盜鎖



# RS-232/TCP 指令

本產品可經由 RS-232或是TCP指令，被外部中控設備控置。控制協定被用來作為本產品與外部控制設備的溝通。

**[通知事項]**

- 當需要連續傳送指令時，建議先收到第一個傳送指令的回應後再傳送下一個指令。若尚未收到本產品對前一個指令的回應前，就傳送下一個指令，可能會發生錯誤。

連接設定檔說明

RS-232	TCP
Baud rate: 9600	IP address: 本機 IP 地址
Data length: 8	Port: 5080
Parity: none	
Stop bit: 1	
Flow control: none	

命令結構說明

Name	Header					Data		
	Header Code		Data length		Reserved	Action	Command Code	Parameter
ASCII Code	c	t	x*	x*	0	x*	xx*	x~*
Byte number	1	2	3	4	5	6	7~8	9~

\* 請參考下列詳細說明

Header

- Header code :  
Two bytes ASCII code "ct".
- Data length:  
Two bytes ASCII code for data byte length. Range is 00~99.
- Reserved:  
One byte reserved for future use.

Data

- Action  
One byte ASCII code as below:  
a. Get: "?"  
"Get" 產品系統運作  
b. Set: "!"  
"Set" 產品系統運作
- Command code  
Two bytes ASCII code. 更多請參閱下頁指令集
- Parameter  
N bytes ASCII code for parameter(N = Data length - 3).更多請參閱 "動作指令集與參數"  
(接續 下一頁)

動作指令集與參數  
 “Set” 動作指令集

功能集	Header					Data															
	Header	Action	Command Code		Parameter																
關機	c	t	0	3	0	!	P	W													
開機	c	t	0	3	0	!	R	E													
錄影	c	t	0	3	0	!	R	1													
暫停錄影	c	t	0	3	0	!	R	2													
停止錄影	c	t	0	3	0	!	R	3													
輸入音訊音量*: HDMI CH1	c	t	0	6	0	!	A	1	x	x	x										
輸入音訊音量*: HDMI CH2	c	t	0	6	0	!	A	2	x	x	x										
輸入音訊音量*:模擬混和**	c	t	0	6	0	!	A	3	x	x	x										
輸入音訊音量調整*:會議	c	t	0	6	0	!	A	4	x	x	x										
錄影音量*	c	t	0	6	0	!	A	5	x	x	x										
音訊輸出音量*	c	t	0	6	0	!	A	6	x	x	x										
音訊輸入增益*: 非平衡式 Line in	c	t	0	6	0	!	A	7	x	x	x										
音訊輸入增益*: 平衡式 Line in	c	t	0	6	0	!	A	8	x	x	x										
音訊輸入增益*: 麥克風/藍芽麥克風	c	t	0	6	0	!	A	9	x	x	x										
音訊輸入靜音***, HDMI CH1	c	t	0	6	0	!	M	1	x	x	x										
音訊輸入靜音***, HDMI CH2	c	t	0	6	0	!	M	2	x	x	x										
音訊輸入靜音***, 類比混音	c	t	0	6	0	!	M	3	x	x	x										
音訊輸入靜音***, 串流輸入/ 會議	c	t	0	6	0	!	M	4	x	x	x										
錄影音訊靜音***	c	t	0	6	0	!	M	5	x	x	x										
輸出音訊靜音***	c	t	0	6	0	!	M	6	x	x	x										
截屏	c	t	0	3	0	!	S	S													
重播模式: 開始重播	c	t	0	3	0	!	P	1													
重播模式: 暫停/回復重播	c	t	0	3	0	!	P	2													
重播模式: 停止重播	c	t	0	3	0	!	P	3													
重播模式: 影像通道選擇	c	t	0	3	0	!	P	4													
重播模式: 往前跳放	c	t	0	3	0	!	P	5													
重播模式: 往回跳放	c	t	0	3	0	!	P	6													
工具列控制 開/關****	c	t	0	6	0	!	U	E	x	x	x										
顯示幕影像源切換	c	t	0	3	0	!	S	W													

\* 音量參數範圍: 000~125, 000 = 靜音, 增益參數範圍: 000~003, 000 = 靜音  
 \*\* Line in/Mic in/Bluetooth mic in 為混音  
 \*\*\* 靜音音量參數 000 = 取消靜音, 001 = 靜音  
 \*\*\*\*工具列控制 開/關: 000 = 關, 001 = 開

(接續 下一頁)

RS-232/TCP 指令 (接續)

“Get” 動作指令集

功能集	Header					Data																
	Header	Action	Command Code		Parameter																	
本機狀態	c	t	0	3	0	?	S	T														
輸入音訊音量*: HDMI CH1	c	t	0	3	0	?	A	1														
輸入音訊音量*: HDMI CH2	c	t	0	3	0	?	A	2														
輸入音訊音量*:模擬混和**	c	t	0	3	0	?	A	3														
輸入音訊音量調整*:會議	c	t	0	3	0	?	A	4														
錄影音量*	c	t	0	3	0	?	A	5														
音訊輸出音量*	c	t	0	3	0	?	A	6														
音訊輸入增益*: 非平衡式 Line in	c	t	0	3	0	?	A	7														
音訊輸入增益*: 平衡式 Line in	c	t	0	3	0	?	A	8														
音訊輸入增益*: 麥克風/藍芽麥克風	c	t	0	3	0	?	A	9														
音訊輸入靜音***, HDMI CH1	c	t	0	3	0	?	M	1														
音訊輸入靜音***, HDMI CH2	c	t	0	3	0	?	M	2														
音訊輸入靜音***, 類比混音	c	t	0	3	0	?	M	3														
音訊輸入靜音***, 串流輸入/ 會議	c	t	0	3	0	?	M	4														
錄影音訊靜音***	c	t	0	3	0	?	M	5														
輸出音訊靜音***	c	t	0	3	0	?	M	6														

\*Line in/Mic in/Bluetooth mic in 為混音

(接續 下一頁)

RS-232/TCP 指令 (接續)

回應結構說明

Name	Header				Data		
	Header Code	Data length		Reserved	Command Code	Result Code	Parameter
ASCII Code	@	x*	x*	0	xx*	xx*	x~*
Byte number	1	2	3	4	5~6	7~8	9~

\* 請參考下列詳細說明

Header

- Header code:  
One byte ASCII code "@".
- Data length:  
Two bytes ASCII code for data byte length. Range is 00~99.
- Reserved:  
One byte reserved for future use.

Data

- Command code:  
Two bytes ASCII code. Return the same command code that received from the command structure.
- Result code:  
Two bytes ASCII code as below:
  - Success: "OK"
  - Fail: "ER"
- Parameter:  
N bytes ASCII code for parameter(N = Data length - 4). The parameter is command-specific. Please refer "回應碼與參數" for more information.

[通知事項]

當產品接收到無效的協定資料(例如：本產品無法識別的指令)· 將只回復 NAK code (Hex: 0x15)。

回應碼與參數

收到"Get operation"指令後響應  
範例如下:

	Header				Data													
	Header	Command Code*			Result Code	Parameter												
Set operation OK	@	0	4	0	x	x	O	K										
Set operation ERROR	@	0	4	0	x	x	E	R										

收到"Get operation"指令後響應  
範例如下:

Function	Header				Data																																				
	Header	Command Code			Result Code	Parameter																																			
Product state*	@	0	7	0	S	T	O	K	0	0	1																														
Audio Volume**	@	0	7	0	A	x	O	K	1	0	0																														
Audio Gain**	@	0	7	0	A	x	O	K	0	0	2																														

\* 本機狀態: 000 = 等待中, 001 = 等待指令, 002 = 錄影/直播中, 003 = 錄影暫停  
\*\* 音量參數範圍: 000~125, 000 = 靜音, 增益參數範圍: 000~003, 000 = 靜音

## 故障排除

問題描述		可能原因	檢查事項
電源相關問題	產品不開機	使用不適當的電源線或者電源適配器	請確認您使用本產品配件盒內提供的電源線與電源適配器
		AC電源插座與電源線不匹配	請確認您使用的電源線與電源插座是否匹配
		AC電源插座不供電	請確認AC電源插座有供電
		電源線與電源適配器沒有連接好	確認電源適配器和電源線有妥善接好
		電源適配器與本產品的DC 24V電源介面沒接上	請確認電源適配器是否接上本產品DC 24V電源介面
	電源適配器與本產品的DC 24V電源介面沒接好	先將電源適配器移開，待電源指示燈熄滅後，再連接一次	
開機問題	電源指示燈不亮	電源供應失敗	請參閱故障排除章節的“電源相關問題”描述
	電源指示燈呈現紅綠燈持續交互閃爍	產品硬體故障	請聯絡您的供貨商或設備維修人員
	沒有影像輸出 (電源指示燈亮綠燈)	顯示不正常	請參閱故障排除章節的“顯示問題”描述
OSD (顯示幕操作介面) 問題	工具列不顯示	產品尚未開機	請確認產品是否關機了 請確認電源指示燈是否亮綠燈
		HID(人機周邊設備)觸控設備尚未開機	請確認 HID 觸控設備是否已開機
		USB 線沒有連接到本產品的 USB Type-A 介面	請確認 USB 線是否已連接到本產品的 USB Type-A 介面
		本產品不支援您連接的HID觸控設備	請確認您使用本產品支援的HID觸控設備
		本產無法識別您連接的HID觸控設備	移除 USB 線後再插上以重新識別
		工具列控制選項設定為關閉	進入Presenter 網頁或移動裝置控制網頁檢查工具列控制選項是否已開啟 詳細說明請參閱“Presenter”與“移動裝置控制網頁”章節
	滑鼠位置不正確	本產品無法精確識別滑鼠位置	進行 HID 觸控校正 詳細說明請參閱“資訊按鍵”章節
		本產品不支援您使用的 HID觸控設備	請使用本產品支援的 HID觸控設備
	無法產生筆跡 筆跡不顯示	筆跡功能已關閉	請確認筆跡功能是否已開啟 詳細說明請參閱“筆跡”章節
		HID(人機周邊設備)觸控設備未連接	請確認 USB 線是否已連接到本產品的 USB Type-A 介面
工具列控制選項設定為關閉		進入Presenter 網頁或移動裝置控制網頁檢查工具列控制選項是否已開啟 詳細說明請參閱“Presenter”與“移動裝置控制網頁”章節	

問題描述	可能原因	檢查事項	
音訊問題	只有音訊沒有被錄下來 (音訊線有連接好)	麥克風尚未開機	請確認麥克風是否已開機
		音訊線材損壞或不良	請確認音訊線是否功能正常
		連接至錯誤的音訊介面	請確認是否正確接入“麥克風輸入”或“音訊輸入”介面
		麥克風設備連接至錯誤的音訊介面	音訊線是否正確接在麥克風設備的輸出介面？
		“音訊輸入/麥克風輸入/藍芽輸入”的音量設定過低或為0	請確認系統設置網頁內的音量設定是否正確？ 詳細說明請參閱“音訊設置”章節
		“音訊輸入/麥克風輸入/藍芽輸入”的增益設定過低或為0	請確認系統設置網頁內的增益設定是否正確？ 詳細說明請參閱“音訊設置”章節
		“音訊輸入/麥克風輸入/藍芽輸入”設定為靜音	請確認系統設置網頁內的設定是否為靜音？ 詳細說明請參閱“音訊設置”章節
藍芽相關問題	藍芽設備不配對	藍芽設備尚未開機	請確認您的藍芽設備是否開機
		產品未啟動配對	請確認前面板的藍芽指示燈是否有閃爍 詳細說明請參閱“指示燈說明”章節 若配對時指示燈沒有閃爍，請長按前面板的資訊按鈕 詳細說明請參閱“控制按鍵”章節
		如果前面板的藍芽指示燈亮起，可能與其他藍芽設備配對	關閉同一環境中可能被配對的藍芽裝置，再次進行配對
		藍芽設備未進入配對模式	請確認您的藍芽裝置是否進入配對模式
		藍芽天線沒有接上	請確認藍芽天線是否已經確實安裝在本產品後背版上
	只有音訊沒有被錄下來，或是有雜音	本產品與麥克風的相距過遠	請確認藍芽天線與您的藍芽裝置之間沒有其他障礙物 請確認您的藍芽裝置與本產品藍芽天線的距離小於10米 依據不同藍芽設備的規格，您的藍芽裝置有可能在小於10米仍然無法配對
		無線電波受到干擾	請確認周圍並無其他產生無線電波干擾的設備 (微波爐或無線路由器.等)

問題描述	可能原因	檢查事項
錄影問題	錄影檔案被刪除	內置硬碟容量已滿且迴圈錄影功能開啟 錄影前請確認內置硬碟容量，且迴圈錄影功能是否開啟 詳細說明請參閱“錄影設置”章節
	知識點沒有自動添加	自動添加知識點設定關閉 請確認自動添加知識點設定是否開啟 詳細說明請參閱“錄影設置”章節
		在PC上下載影像播放時 請確認您是在顯示幕的重播模式下重播
	攝像自動停止	已攝像八小時系統會自動停止 請確認錄影時間是否已連續八小時
	影像附加內容資訊與系統設置網頁中“內容設置”的設定不同	影像資訊已被USB隨身碟匯入的資訊覆蓋 請確認您接入本產品前面板的USB隨身碟內是否有“lcs_user_config.ini”檔案 詳細說明請參閱“匯入影像(課程)資訊”章節
無法由前面板按鍵或網頁啟動錄影	排程錄影功能已啟動 請確認排程路項功能是否已開啟 詳細說明請參閱“排程設置”章節	
顯示問題	影像輸入無法投放到顯示幕	產品尚未開機 請確認本產品已開機 請確認電源指示燈顯示為綠燈
		影像輸入源設備未開啟 請確認影像輸入源設備已開啟
		顯示裝置未開啟 請確認顯示裝置已開啟
		連接線材損壞或不良 請確認連接線材無損壞或不良
		連接線材接觸不良 請移除線材再次妥善連接
		影像輸入源不輸出 請確認影像輸入源是否正常輸出
		本產品不支援影像輸入源解析度 請確認影像輸入源解析度是否如下述 HDMI: 1920x1080p (60/50/30/25/24 Hz), 1280x720p (60/50 Hz), 1024x768p (60/70/75 Hz) VGA: 1920x1080p (60 Hz), 1280x720 (60 Hz), 1024x768p (60/70/75 Hz) SDI: 1920x1080p (30/25/24 Hz) 1280x720p (60/50 Hz)

問題描述	可能原因	檢查事項	
顯示問題 (接續)	影像輸入無法投放到顯示幕 (接續)	本產品不支援該顯示裝置解析度	請確認顯示幕設備是否支援下述解析度 HDMI / VGA: 1920x1080p(60Hz)
		影像源與本產品介面不匹配	請確認該介面與顯示幕影像切換是否一致
		系統管理網頁內的設定有誤	請檢查系統管理網頁內的設定
	顯示幕有部分內容無法顯示	顯示內容被裁切	請確認是否調整過VGA輸入源水準設置 詳細說明請參閱“資訊按鍵”章節
	顯示幕畫面出現雜訊	偏移相尚未調整	請確認是否調整過VGA輸入源水準設置 詳細說明請參閱“資訊按鍵”章節
	顯示畫面變形或顏色不正常	輸出設備的解析度不支援	請查閱問題“影像輸入無法投放到顯示幕”
內容影像設定在CH2		請確認內容影像沒有設定在CH2	
設定網頁登入問題	無法登入系統管理網頁	系統管理網頁的用戶名稱和/或密碼錯誤	使用正確名稱與密碼於10分鐘後再次嘗試
		您忘記系統管理網頁的用戶名稱與密碼	請聯繫您的服務商
	無法登入線上導播網頁或內容管理網頁	線上導播與內容管理網頁的用戶名稱和/或密碼錯誤	使用正確名稱與密碼於10分鐘後再次嘗試
		您忘記線上導播與內容管理網頁的用戶名稱與密碼	登入系統管理網頁變更用戶名稱與密碼 詳細說明請參閱“帳戶”章節



問題描述	可能原因	檢查事項
設定網頁登入問題 (接續)	無法登入管理網頁 (透過WAN孔連接到外網)	產品尚未開機 請確認本產品已開機 請確認電源指示燈顯示為綠燈
	LAN 連接線沒接好	請確認路由器的LAN端是否已經與本產品WAN孔連接好
	對外網路設備未開機，例如路由器	請確認路由器是否已開機
	瀏覽器中輸入錯誤的本產品 IP位址	請確認本產品正確的 IP位址 按壓前面板的資訊按鍵可以查詢IP位址
	本產品IP位址被設定為固定IP (由路由器自動分派IP的情境)	請確認網路設置是否為DHCP模式 (先透過LAN孔登入系統管理網頁確認) 詳細說明請參閱“網路設置”章節
	路由器關閉DHCP功能 (由路由器自動分派IP的情境)	請確認您的路由器中 DHCP功能是否開啟 請聯繫您的網路系統管理員
	本產品的網路設定為DHCP (您的網路環境需設定固定IP的情境)	檢查產品網路設定是否設定指定的固定IP (先透過LAN孔登入系統管理網頁確認) 詳細說明請參閱“網路設置”章節
	IP 位址設定錯誤 (您的網路環境需設定固定IP的情境)	請確認IP位址是否與指定的IP位址相符 (先透過LAN孔登入系統管理網頁確認) 請聯繫您的網路系統管理員
	子網路遮罩設定錯誤 (您的網路環境需設定固定IP的情境)	請確認子網路遮罩設定正確 (先透過LAN孔登入系統管理網頁確認) 請聯繫您的網路系統管理員
	預設閘道器設定錯誤 (您的網路環境需設定固定IP的情境)	請確認預設閘道器設定正確 (先透過LAN孔登入系統管理網頁確認) 請聯繫您的網路系統管理員
	首選DNS伺服器設定錯誤 (您的網路環境需設定固定IP的情境)	請確認首選DNS伺服器設定正確 (先透過LAN孔登入系統管理網頁確認) 請聯繫您的網路系統管理員
	IP位址與其他設備相同/相沖 (您的網路環境需設定固定IP的情境)	請確認您輸入的IP位址沒有與其他現有設備相同 請聯繫您的網路系統管理員

問題描述	可能原因	檢查事項
設定網頁登入問題 (接續)	無法登入設定網頁 (電腦直接透過LAN孔連接)	產品尚未開機 請確認本產品已開機 請確認電源指示燈顯示為綠燈
	LAN 連接線沒接好	請確認電腦是否與本產品LAN孔連接好
	電腦的網孔功能未開啟	請確認電腦的網孔功能是否開啟 請參考電腦的使用者手冊已開啟網孔功能
	電腦的IP位址不在DHCP自動分派模式 (自動分派IP的情境)	請確認電腦的網路設定是否設置為自動分派IP位址
	您電腦的IP位址設定錯誤 (您手動設定固定IP的情境)	您電腦的IP位址設定正確
	瀏覽器的IP位址輸入錯誤	請確認您瀏覽器輸入192.168.11.254 詳細說明請參閱“登入設置網頁頁面”章節
只有內容管理網頁無法登入	錄影中	請確認在沒有錄影時登入
設置相關問題	系統管理網頁變更的設定直 無法套用成功	錄影中
		重播中

問題描述	可能原因	檢查事項	
網路攝影機問題	網路攝影機不識別	網路攝影機尚未開機	請確認網路攝影機已開機
		網路攝影機未支援ONVIF協定	請確認網路攝影機支援ONVIF協定
		網路攝影機的ONVIF設定關閉	請確認網路攝影機的ONVIF設定開啟
		網路攝影機的IP相關設定不正確	若網路攝影機連接到外網，請確認是否與本產品在同一網域下 請諮詢您的網路系統管理員  若網路攝影機直接連接到本產品的LAN孔，請確認網路攝影機的IP位址為 192.168.11."XX" 或DHCP "XX"是由 1到 253之間的任一數字
	無法指派網路攝影機至內容通道群組 (Ch1) / 攝影機 1 群組 (Ch2) / 攝影機 2 群組 (Ch3)	網路攝影機尚未開機	請確認網路攝影機已開機
		本產品尚未完成此網路攝影機的認證設定	請在網路攝影機管理網頁中確認此網路攝影機的狀態為 "確定" 若顯示為 "登錄驗證"，請輸入攝影機使用者帳號與密碼 詳細說明請參閱 "網路攝影機管理" 章節
雲台(PTZ)攝影機問題	無法控制網路攝影機的	PTZ網路攝影機尚未開機	請確認PTZ網路攝影機已開機
		網路攝影機未支援ONVIF協定	請確認網路攝影機支援ONVIF協定
		網路攝影機的ONVIF設定關閉	請確認網路攝影機的ONVIF設定開啟
	無法控制攝影機的	PTZ攝影機尚未開機	請確認PTZ攝影機已開機
		PTZ攝影機尚未與本產品CONTROL 1 介面連接	請確認PTZ攝影機是否與本產品CONTROL 1 介面連接
		PTZ攝影機與本產品並未使用串列交叉線材連接	請確認PTZ攝影機與本產品使用串列交叉線材連接
		連接線材損壞或不良	請確認連接線材無損壞或不良
		PTZ相關控制設定不正確	請確認系統管理網頁中的PTZ控制設定正確 詳細說明請參閱 "雲台控制埠" 章節

問題描述	可能原因	檢查事項	
存儲相關問題	無法指定USB硬碟為錄影硬碟	您使用的是USB隨身碟	請確認您使用的是USB硬碟
		尚未使用本產品完成格式化	請確認是否已使用本產品完成格式化
	USB硬碟無法識別	本產品不支援此USB硬碟的格式	請確認USB硬碟為下述格式之一 FAT32, NTFS, EXT2, EXT3, 或 EXT4
		USB硬碟容量超過2TB	請確認USB硬碟容量必須小於等於2TB
		USB硬碟分割格式不是MBR	請確認USB硬碟分割格式為MBR
		連接錯誤的介面	USB硬碟 請確認您連接到後背板USB Type-A介面，但不是 interactive 介面  USB隨身碟 請確認您連接到前面板的USB Type-A介面
	USB隨身碟沒有存儲錄影檔案	透過排程功能錄影	若您使用排程功能，錄影檔案將不會存放到前面板的USB隨身碟 請使用手動開啟錄影功能
		前USB錄影設定關閉	請確認前USB錄影設定已開啟 詳細說明請參閱“錄影設置”章節
無法得知USB隨身碟剩餘錄影時間	確認剩餘時間的未知方式	請至線上導播網頁確認	
會議相關問題	無法開啟視訊會議 (會議伺服器設定為本地主機)	路由器或其他網路交換機關閉了5070 與 1935 埠的溝通	請確認路由器或其他網路交換機開啟 5070 與 1935 埠的溝通 請諮詢您的網路系統管理員
		路由器或其他網路交換機沒有將5070 與 1935 埠的資料轉發到本產品	請確認路由器或其他網路交換機確實將5070 與 1935 埠的資料轉發到本產品 請諮詢您的網路系統管理員
	無法開啟視訊會議 (會議伺服器設定為外部主機)	"會議伺服器"的主機IP位址設定錯誤	若您的會議伺服器主機與其他產品在同一網域內，則主機可以設定為內網的IP位址 若您的會議伺服器主機位於外網(網際網路)，則請需要一個公共IP位址 請諮詢您的網路系統管理員
	會議進行時，音訊斷斷續續	網路頻寬狀況較差	請確認會議設定中的壓縮設定是否符合您所在地區的網路頻寬狀況 詳細說明請參閱“會議”章節
	會議進行時，影像畫質變差或斷斷續續	網路頻寬狀況較差	請確認會議設定中的壓縮設定是否符合您所在地區的網路頻寬狀況 詳細說明請參閱“會議”章節

問題描述	可能原因	檢查事項
外部電腦相關操作問題	無法透過觸控模組操作外部電腦	產品尚未開機 請確認本產品已開機 請確認電源指示燈顯示為綠燈
		HID設備尚未開機 請確認HID設備已開機
		HID設備沒有連接到本產品USB Type-A印有interactive字樣介面 請確認HID設備連接到本產品USB Type-A印有interactive字樣介面
		外部電腦沒有連接到本產品 請確認外部電腦透過USB線連接到本產品印有Interactive USB Type-B字樣的埠
		多媒體接口中的USB外部控制設備設置不正確 請確認多媒體接口中的USB外部控制設備設置正確 詳細說明請參閱“Content Group / Cam 1 Group / Cam 2 Group” 章節
		影像通到的選擇不正確 請確認電腦畫面是否顯示在顯示幕上
		操作模式沒有切換正確 請確認您的操作模式正確 詳細說明請參閱“資訊按鍵” 章節
		無法與 HID 設備正常連接 插拔 Interactive Type A 連接埠的 USB 線。若仍然無法改善，請重複插拔動作五次並再次確認。
排程設置問題	設置排程後錄影不啟動	設置的錄影結束時間與下一次錄影的起始時間間隔小於五分鐘 請確認設置的錄影結束時間與下一次錄影的起始時間間隔大於五分鐘
		本產品的系統日期與時間錯誤 請確認系統日期與時間正確 詳細說明請參閱“系統設置” 章節
		本產品的系統時區錯誤 請確認系統時區錯誤 詳細說明請參閱“系統設置” 章節
		系統無法同步到現在的時間資訊 請確認本產品的WAN孔是否與外網連接
	沒有依照排程時間準時啟動錄影	預約排程失敗 請至系統管理的“排程設置”網頁確認排程資料
	沒有依照排程時間準時啟動錄影 (透過 Opencast 伺服器)	用戶名稱、密碼、URL或埠數位沒有填寫正確 請確認Opencast相關設置正確
	沒有依照排程時間準時啟動錄影 (手動匯入排程日曆)	上次的排程設置遭到覆寫 請確認您欲匯入的新增日曆排程與原設定的日曆排程是否為同一ics檔案
	沒有依照排程時間準時啟動錄影 (週期性日曆匯入)	設定同步的URL不正確 請確認您設定同步的URL正確

問題描述	可能原因	檢查事項	
上傳相關問題	無法上傳影像檔案	上傳協議不正確 請檢查上傳協議是否正確 請檢查聯機測試是否成功? 詳細說明請參閱“上傳”章節	
	上傳的URL設置不正確	請檢查上傳的URL設置是否正確 詳細說明請參閱“上傳”章節	
	上傳伺服器的用戶名稱或密碼不正確	請檢查上傳伺服器的用戶名稱或密碼是否正確 詳細說明請參閱“上傳”章節	
串流直播問題	直播失敗	RTMP伺服器運作不正常 請確認RTMP伺服器是否運作正常	
		串流直播設定關閉 請檢查串流直播設定是否開啟 詳細說明請參閱“串流設置”章節	
		錄影未啟動 (當設定為直播與錄影同時) 詳細說明請參閱“串流設置”章節	請檢查錄影是否已經啟動
		直播未啟動 (當設定為直播可獨立啟動/關閉) 詳細說明請參閱“串流設置”章節	請檢查直播是否已經啟動
		直播URL設置不正確	請確認產品端與用戶端的URL設置正確 詳細說明請參閱“串流設置”章節
其他	產品自動重新開機	自動還原機制啟動 重新開機完成後，請確產品已可正常運作。	
	其他問題，例如無法操作，無法顯示畫面，無聲音輸出等。	產品處於不正常狀態 請重啟本產品，您需要長按電源按鍵超過五秒，以進行強制關機。	

### 通告

若本故障排除指示還是無法解決問題，請聯繫您的服務商。

當產品更換或維修後，內置硬碟中存儲的資料、帳號、密碼與設定等，將立即全數被服務人員刪除，以保障您的個人資料。

由於內置硬碟中的資料在刪除後不可回復，維修前請自行備份資料。

如果我們重新恢復產品，則視為您已同意上述內容。